

SUPEROFFER
2023



E

New combination wrench 285 X

XTRA GRIP



Perfect on new hexagon,
effective on damaged bolt.

€ IVA no incluido 63/2023
válida hasta el 31/03/2024

0			280 LTSTX/S8	Pág 37	454	Pág 56	519/280HG	Pág 22	519 RS6/4NMM	Pág 7	889 TRE	Pág 66
001 RV	Pág 29	280 TK/SE6	Pág 34	458 E/B9	Pág 56	519/280HGTS	Pág 22	519 RS6/4NV	Pág 5	889 TS	Pág 67	
001 TRV	Pág 29	280 TQ	Pág 33	458 S20	Pág 56	519/280T	Pág 22	519 RS6/4V	Pág 5	889 UB	Pág 67	
002 JMA	Pág 24	280 T/SE7	Pág 34	468 M	Pág 73	519/285A1	Pág 22	519 RS7/3V	Pág 4	890 K	Pág 69	
002 JMP	Pág 25	280 TTS/SE6	Pág 34	495 MAA	Pág 20	519/285B2	Pág 22	519 RS7/5V	Pág 5	900		
002 JTMA	Pág 24	280 TTX/SE8	Pág 34	495 MB	Pág 20	519/285KA1	Pág 22	519 RS8/3MM	Pág 7	910 E1 1"	Pág 79	
007/1V	Pág 26	280 XLTS/S9	Pág 37	495 MC	Pág 20	519/294	Pág 22	519 RS8/3V	Pág 4	913 PC2 1/2"	Pág 80	
007 FLV	Pág 27	282 S10	Pág 62	495 PA	Pág 21	519/322H	Pág 22	519 RSANV	Pág 5	920 AN1	Pág 80	
007 MCV	Pág 27	285 DS8	Pág 43	495 PM	Pág 21	519/322STX	Pág 22	519 RSAV	Pág 5	921 A4	Pág 80	
007 MLV	Pág 59	285 DS12	Pág 43	500			519/324H	Pág 22	600			
007 MV	Pág 59	285 J/DS7	Pág 46	516 AC1	Pág 14	519/324TX	Pág 22	601 1/2" J22	Pág 50	921 B1	Pág 81	
007 PLV	Pág 27	285 J/DS12	Pág 46	516 AC2	Pág 14	519/366	Pág 22	601 1/4-1/2" J82	Pág 51	922 B1	Pág 81	
007 RV	Pág 28	285 KA/DS8	Pág 44	516 AC3	Pág 14	519/382F	Pág 22	601 1/4-1/2" J100	Pág 51	922 B2	Pág 81	
007 SV	Pág 28	285 KA/DS12	Pág 44	516 AC4	Pág 14	519/613AEA	Pág 22	601 1/4-1/2" JTX16	Pág 50	922 BL1	Pág 81	
007 TV	Pág 28	285 KB/DS7	Pág 45	516 AC5	Pág 14	519/613BEA	Pág 22	601 1/4" J34	Pág 50	922 BP1	Pág 81	
007 TVX	Pág 26	285 KB/DS12	Pág 45	516 AC6	Pág 14	519/613CEA	Pág 22	606 1/2" EA	Pág 48	928 AC1 1/2"	Pág 78	
007 V	Pág 26	285 KF/DS8	Pág 45	516 AC7	Pág 14	519/990A1	Pág 22	606 1/4" EA	Pág 48	928 D1 3/4"	Pág 78	
074 A	Pág 59	285 KF/SE5	Pág 45	516 AC8	Pág 14	519 ACT1	Pág 15	606 1/4" SK	Pág 47	929 PC1 1/2"	Pág 76	
085 EX/SE3	Pág 38	285 P/SE5	Pág 43	516 AC9	Pág 14	519 ACT2	Pág 15	608 1/4" EAK	Pág 49	929 PC1/C12	Pág 77	
091 D/SH5	Pág 32	285 SE26	Pág 43	516 AC10	Pág 14	519 ACT3	Pág 15	609 1/4" EB	Pág 47	939 C1	Pág 80	
091 SH5	Pág 32	285 X/B8	Pág 42	516 SA/C1	Pág 16	519 ACT4	Pág 15	610 1/4" EFK	Pág 47	942 PC3 1/2"	Pág 76	
091 SH8	Pág 32	285 X/SE12	Pág 42	516 SA/C2	Pág 16	519 ACT5	Pág 15	612 3/4" B	Pág 49	942 PC3/C7	Pág 77	
100			294 AC	Pág 41	516 SA/C3	Pág 17	519 ACT6	Pág 15	612 3/4" EB	Pág 49	942 PD1 3/4"	Pág 78
115 CL/SE2	Pág 74	294 AD	Pág 41	516 SA/C4	Pág 17	519 ACT7	Pág 15	640 A	Pág 29	942 PE1 1"	Pág 79	
127 C/SE4	Pág 39	294 AG	Pág 41	516 SA/CA1	Pág 16	519 ACT8	Pág 15	641 T	Pág 29	942 PEL2 1"	Pág 79	
127 C/SE4S	Pág 39	300			516 SA/CA2	Pág 16	519 ACT9	Pág 15	646/5LM183	Pág 25	943 PC1 1/2"	Pág 76
127 N/SE4	Pág 39	322 SH7	Pág 32	516 SA/CA3	Pág 17	519 ACT10	Pág 15	646/5LV	Pág 29	943 PC1/C12	Pág 77	
127 N/SE4S	Pág 39	322 SH10	Pág 32	516 SA/CA4	Pág 17	519 ACT11	Pág 15	664 B/S7	Pág 36	943 PC2 1/2"	Pág 78	
135 B	Pág 40	324 SH5	Pág 31	519 SE6MM	Pág 13	519 ACT12	Pág 15	664 S25	Pág 36	988 D/S3	Pág 63	
150 AX/SE3	Pág 38	324 SH8	Pág 31	519 SE6NMM	Pág 13	519 ACT13	Pág 15	687 1/2" C16	Pág 82	988 E/S10	Pág 63	
155 AX	Pág 38	324 SH12	Pág 31	519 SE6V	Pág 13	519 ACT14	Pág 15	688 3/4" MD6	Pág 82	988 G/S12	Pág 63	
163	Pág 59	324 STX/S7	Pág 31	519 SE6NV	Pág 13	519 M 091A	Pág 23	692 J32	Pág 36	988 LA/S14	Pág 63	
174 CX	Pág 40	324 XP/B16	Pág 30	516 SPC1	Pág 18	519 M 127N	Pág 23	692 J49	Pág 36	988 MA/S19	Pág 63	
186 C	Pág 40	333 K/SB10	Pág 33	516 SPC2	Pág 18	519 M 150AX	Pág 23	692 J100	Pág 37	988 MA/S25	Pág 63	
200			333 K/SH8	Pág 33	516 SPCN1	Pág 18	519 M 276	Pág 23	800			
200 S	Pág 60	367 SE6	Pág 61	516 SPCN2	Pág 18	519 M 280HG	Pág 23	810 N	Pág 54	810 LB	Pág 52	
207 D	Pág 58	376	Pág 61	516 ST5V	Pág 8	519 M 280HGTS	Pág 23	810 SA	Pág 53	811 LBE	Pág 52	
207 E	Pág 58	382	Pág 61	516 ST6MA	Pág 11	519 M 280N1	Pág 23	811 NE	Pág 54	811 SE	Pág 53	
210 C	Pág 60	382 F	Pág 61	516 ST6MM	Pág 11	519 M 280T	Pág 23	812 N	Pág 54	814 A	Pág 55	
211 A	Pág 60	382 F	Pág 61	516 ST6NMA	Pág 11	519 M 280TK	Pág 23	824 A	Pág 54	828 X4	Pág 55	
211 B	Pág 60	391	Pág 74	516 ST6NMM	Pág 11	519 M 285A1	Pág 23	831 A	Pág 55	870 C	Pág 73	
218 N	Pág 60	400			516 ST6NPA	Pág 10	519 M 285A2	Pág 23	871 C	Pág 73	871 D	Pág 73
235 1/2" MB/C10	Pág 83	400 P	Pág 74	516 ST6NPM	Pág 10	519 M 285KA	Pág 23	884 C/S6	Pág 71	885 F	Pág 71	
235 1/2" M/C16	Pág 82	421 M	Pág 69	516 ST6NPV	Pág 8	519 M 285KB	Pág 23	889 GR	Pág 65	889 IL	Pág 64	
235 3/4" M/C8	Pág 82	421 P	Pág 69	516 ST6PA	Pág 10	519 M 294B	Pág 23	889 LTE	Pág 66	889 RL	Pág 64	
236 K	Pág 83	426 B/S5	Pág 74	516 ST6PM	Pág 10	519 M 324H	Pág 23	889 RP	Pág 66	889 RT	Pág 65	
236 KE	Pág 83	426 C/S4	Pág 74	516 ST6V	Pág 8	519 M 324STX	Pág 23	889 TL	Pág 67	889 TM	Pág 67	
236 KE/C22	Pág 83	426 D/S4	Pág 74	516 ST7NV	Pág 8	519 M 382F	Pág 23	889 TR	Pág 67	519 RS6/4MM	Pág 7	
237 1/2" AK	Pág 49	443 N	Pág 72	516 ST7V	Pág 8	519 M 613AEA	Pág 23					
237 1/4" AK	Pág 49	443 NC	Pág 72	516 ST8V	Pág 9	519 M 613BEA	Pág 23					
252 N/SR8	Pág 46	445 B	Pág 75	516 STC4V	Pág 9	519 M 613CEA	Pág 23					
263/S16	Pág 73	446 DA/SE6	Pág 72	516 STS6NV	Pág 9	519 M 990A5MD	Pág 23					
270 C/C3	Pág 71	446 DT/S2	Pág 73	516 STXL6MM	Pág 12	519 RBO7/3V	Pág 5					
272 DS	Pág 70	446 RT	Pág 75	516 STXL6NMM	Pág 12	519 RBU6/3V	Pág 5					
276 CE/SE8	Pág 46	446 S28	Pág 72	516 STXL6NV	Pág 9	519 RS6/3MA	Pág 6					
280 HAP/SE6	Pág 35	447 T	Pág 68	516 STXL6V	Pág 9	519 RS6/3MM	Pág 6					
280 HATX/SE6	Pág 35	449 IDA	Pág 75	516 SU2V	Pág 9	519 RS6/3NMA	Pág 6					
280 HG/SE6	Pág 35	449 TA	Pág 75	516 SUXLV	Pág 9	519 RS6/3NMM	Pág 6					
280 HGTS/SE6	Pág 35	449 TB	Pág 75	519/127N	Pág 22	519 RS6/3NV	Pág 4					
280 LTS/S9	Pág 37	449 TC	Pág 75	519/150AX	Pág 22	519 RS6/3V	Pág 4					
		451 N/S4	Pág 56	519/276	Pág 22							

DESCUBRA LAS NOVEDADES DE 2023



LLAVES Y PUNTAS HEXAGONALES
Pág 33



LLAVES
Pág 41



APRIETE CONTROLADO
Pág 52



ILUMINACIÓN
Pág 64



CARROS
Pág 4



Muebles de taller
Pág 16



Muebles para furgonetas
Pág 19



SURTIDOS
Pág 20



Maletas de mantenimiento
Pág 24



ALMACENAMIENTO PORTÁTIL
Pág 26



Destornilladores
Pág 30



Alicates
Pág 38



Carracas y llaves de vaso
Pág 47



Extractores
Pág 56



Remachadoras
Pág 57



Tijeras para electricista
Pág 58



Electricidad
Pág 59



Mantenimiento
Pág 60



Automoción
Pág 68



Herramientas neumáticas y accesorios
Pág 76



BUSQUE LOS
PRODUCTOS EMBLEMÁTICOS:
¡las herramientas que marcan la diferencia!



CARRO 519 RACING SU TALLER PREMIUM Y PROFESIONAL.



**DOS RUEDAS
CON FRENO**

Una nueva encimera más
ancha con doble empuñadura

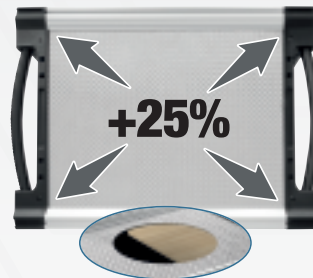

Doble capa
Arriba: placa de aluminio de 2 mm.
Abajo: pieza de madera de 15 mm.



Topes de goma en la
estructura y los cajones



Nuevas empuñaduras ergonómicas de
aluminio con apertura selectiva



Ahorre su tiempo

Todos los carros USAG están listos para usar
de inmediato, ya que se suministran con las
ruedas ya montadas en la estructura.



900 kg

8
CAJONES

3
MÓDULOS

79 kg | 814 mm | 1005 mm | 575 mm



900 kg

7
CAJONES

3
MÓDULOS

77 kg | 814 mm | 1005 mm | 575 mm



900 kg

6
CAJONES

3
MÓDULOS

75 kg | 814 mm | 1005 mm | 575 mm

519 RS6/3V
U05190506

RAL
3020

Carro RACING - 6 cajones (vacío)

519 RS8/3V
U05190508

RAL
3020

Carro RACING (vacío)

- Dimensiones interiores:
- 6 cajones 570x420x60 mm
- 2 cajones 570x420x130 mm

€ 1.503,00 **€ 1.049,00**

519 RS7/3V
U05190507

RAL
3020

Carro RACING (vacío)

- Dimensiones interiores:
- 5 cajones 570x420x60 mm
- 1 cajón 570x420x130 mm
- 1 cajón 570x420x270 mm

€ 1.383,00 **€ 969,00**

519 RS6/3NV
U05190516

RAL
9005

Carro RACING (vacío)

- Dimensiones internas:
- 4 cajones 570x420x60 mm
- 1 cajón 570x420x130 mm
- 1 cajón 570x420x270 mm

€ 1.260,00 **€ 879,00**



89 kg | mm | 1004
1005
575

519 RS6/4V
U05190546

Carro RACING (vacío)

519 RS6/4NV
U05190566

Carro RACING (vacío)

- Dimensiones interiores:
4 cajones 760x420x60 mm
1 cajón 760x420x130 mm
1 cajón 760x420x270 mm

€ 1.467,00 **€ 1.029,00**



106 kg | mm | 1194
1035
575

519 RS7/5V
U05190556

Carro RACING (vacío)

- Dimensiones interiores:
5 cajones 950x420x60 mm
1 cajón 950x420x130 mm
1 cajón 950x420x270 mm

€ 1.922,00 **€ 1.349,00**



106 kg | mm | 1194
1035
575

519 RB07/3V
U05190097

Carro RACING con puerta lateral (vacío)

- Dimensiones interiores:
5 cajones 570x420x60 mm
1 cajón 570x420x130 mm
1 cajón 570x420x200 mm
- Armario lateral: 380x400x720 mm

€ 1.922,00 **€ 1.345,00**



128 kg | mm | 1.212
1000
670

519 RBU6/3V
U05190098

Banco de trabajo móvil RACING (vacío)

- Dimensiones interiores de los cajones:
3 cajones 570 x420x60 mm
2 cajones 570 x420x130 mm
1 cajón 570 x420x200 mm
- Compartimento lateral: 380x704x524 mm

€ 2.405,00 **€ 1.683,00**



2
CAJONES

45 kg | mm | 720
1.000
280



519 RSAV
U05190400

RAL 3020 RAL 9005

Armario de herramientas vacío - 2 cajones

519 RSNV
U05190401

RAL 9005

Armario de herramientas vacío - 2 cajones

- Paneles perforados internos
- Puertas que se abren 180°
- Cajón de extracción total
- Guías telescópicas con cojinetes de bolas
- Cajones con manija de aluminio anodizado

€ 966,00 **€ 677,00**



¿NO ENCUENTRA
¡Vaya ahora a



6
CAJONES

3
MÓDULOS



6
CAJONES

3
MÓDULOS

156
PIEZAS

519 RS6/3MM
U05190628

RAL
3020



519 RS6/3NMM
U05191628

RAL
9005

**Carro RACING con surtido para
MANTENIMIENTO 495 MB - 4 cajones**

€ 2.879,00 **€ 1.399,00**

155
PIEZAS

519 RS6/3MA
U05190627

RAL
3020



519 RS6/3NMA
U05191627

RAL
9005

**Carro RACING con surtido AUTOMOTOR
495 MAA - 3 cajones**

€ 2.861,00 **€ 1.399,00**

SURTIDO PARA MANTENIMIENTO



519 M 613AEA 519 M 613CEA 519 M 285A1



519 M 127C 519 M 150AX 519 MSK6



519 M 324H 519 M 324STX 519 MSK6+
692 J32



519 M 990A5B 519 M 382 519 MSK6

SURTIDO DE AUTOMOCIÓN

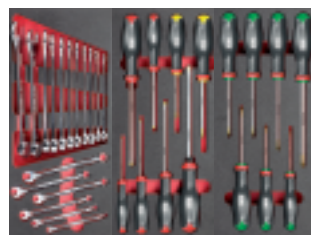

519 M 285A1 519 M 324H 519 M 324STX



519 M 613AEA 519 M 612CLA



519 M 276C



LLAVES DE T ARTICULADAS
8-10-13-17 mm

DESCRIPCIÓN

DESCRIPCIÓN	ART	PZAS
Llaves de vaso hexagonales, carraca (237 A 1/4"), accesorios 1/4" y puntas	519 M 613AEA	46
Llaves de vaso hexagonales, carraca (237 A 1/2") y accesorios 1/2"	519 M 613CEA	23
Llaves combinadas (6-7-8-9-10-11-12-13-14-15-16-17-18-19-21-22-24 mm)	519 M 285A1	17
Alicates para circlips interiores y exteriores 15÷25 y 19÷60	519 M 127C	6
Alicates universal, alicate ajustable, alicate de boca extralarga, alicate autobloqueante, alicate de corte	519 M 150AX	5
Destornilladores para tornillos de cabeza ranurada y PHILLIPS®	519 M 324H	7
Destornilladores para tornillos TORX® Tamper Resistant (T10-T15-T20-T25-T30-T40)	519 M 324STX	8
Lima plana, lima media caña, lima redonda, lima cuadrada, lima triangular (corte semiduro)	519 M 990A5B	5
Martillo de mecánico con mango de grafito, mazo, botadores, cortafío y granete	519 M 382F	7
Surtido de puntas y carraca reversible	692 J32	32

DESCRIPCIÓN

DESCRIPCIÓN	ART	PZAS
Llaves de vaso hexagonales, carraca (237 A 1/4"), accesorios 1/4" y puntas	519 M 613AEA	46
Llaves de vaso poligonales, carraca (237 A 1/2") y accesorios 1/2"	519 M 612CLA	35
Llaves combinadas (6-7-8-9-10-11-12-13-14-15-16-17-18-19-21-22-24 mm)	519 M 285A1	17
Destornilladores para tornillos de cabeza ranurada y PHILLIPS®	519 M 324H	7
Destornilladores para tornillos TORX® Tamper Resistant (T10-T15-T20-T25-T30-T40)	519 M 324STX	8
Llaves seiger, universal y boca larga, llaves en T con vasos (8-10-13-17 mm) kit carraca con puntas	519 M 276C	42

EL SURTIDO IDEAL? Kitplanner-gb.usag.it y créalo!



6
CAJONES

4
MÓDULOS



8
CAJONES

3
MÓDULOS

301
PIEZAS

519 RS6/4MM
U05190632

RAL
3020

301
PIEZAS

519 RS8/3MM
U05192632

RAL
3020

Carro RACING con surtido para
MANTENIMIENTO 495 MC - 4 cajones

€ 4.345,00 **€ 2.099,00**



519 RS6/4NMM
U05191632

RAL
9005

Carro RACING con surtido para
MANTENIMIENTO 495 MC - 4 cajones

€ 4.310,00 **€ 2.099,00**

SURTIDO PARA MANTENIMIENTO



519 M 612CLA 519 M 613BEA 519 M 613AEA

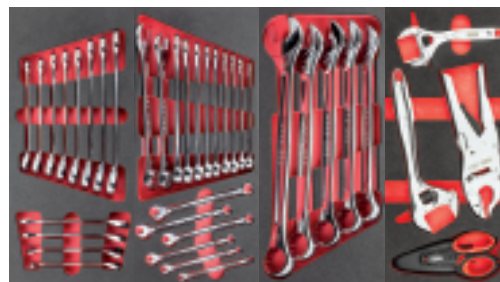

519 M 285KA 519 M 285A1 519 M 285A2 519 M 294B



519 M 324H 519 M 324STX 519 M 280HG 519 M 280N1



519 M 127C 519 M 150AX 519 M 382F 519 M 990A5MD

DESCRIPCIÓN	ART	P.ZAS
Llaves de vaso hexagonales, carraca (237 A 1/4"), accesorios 1/4" y puntas	519 M 613AEA	46
Llaves de vaso hexagonales, carraca (237 A 3/8") y accesorios 3/8"	519 M 613BEA	20
Llaves de vaso poligonales, carraca (237 A 1/2") y accesorios 1/2"	519 M 612CLA	35
Llaves combinadas con carraca reversible 8-9-10-11-12-13-14-15-16-17-18-19 mm	519 M 285 KA	12
Llaves combinadas (6-7-8-9-10-11-12-13-14-15-16-17-18-19-21-22-24 mm)	519 M 285A1	17
Llaves mixtas 27-29-30-32-34 mm	519 M 285A2	5
Llaves ajustables, mordaza presión y tijera	519 M 294B	4
Destornilladores para tornillos de cabeza ranurada y PHILLIPS®	519 M 324H	7

DESCRIPCIÓN	ART	P.ZAS
Destornilladores para tornillos TORX® Tamper Resistant (T10-T15-T20-T25-T30-T40)	519 M 324STX	8
Llaves macho hexagonales acodadas con empuñadura bimaterial (3-4-5-6-7-8-10 mm)	519 M 280HG	7
Juego de llaves macho TORX® y surtido de puntas con formas especiales	519 M 280N1	117
Alicates para circlips interiores y exteriores 15÷25 y 19÷60	519 M 127C	6
Alicates universal, alicate ajustable, alicate de boca extralarga, alicate autobloqueante, alicate de corte	519 M 150AX	5
Lima plana, lima media caña, lima redonda, lima cuadrada, lima triangular (corte semiduro)	519 M 990A5MD	5
Martillo de mecánico con mango de grafito, mazo, botadores, cortafrio y granete	519 M 382F	7

Quiere solo el surtido? Vaya a la página 20

START 516

CARRO 516 START MÁS RESISTENTE Y FIABLE.



YouTube



Nueva encimera de 460 x 560 mm
con lados de 15 mm



Guías de alta resistencia de 35 mm con
una capacidad de carga de hasta 40 kg



Nuevas manijas de cajones en abs de
alta resistencia con apertura selectiva



Ahorre su tiempo

Todos los carros USAG están listos para usar
de inmediato, ya que se suministran con las
ruedas ya montadas en la estructura.



800 kg

5
CAJONES

3
MÓDULOS

54 kg | 779 mm | 972 mm | 515 mm



800 kg

6
CAJONES

3
MÓDULOS

55 kg | 779 mm | 972 mm | 515 mm



800 kg

7
CAJONES

3
MÓDULOS

56 kg | 779 mm | 972 mm | 515 mm

516 ST5V
U05160105

RAL 3020

Carro START (vacío)

- Dimensiones interiores:
2 cajones 570x420x60 mm
2 cajones 570x420x130 mm
1 cajón 570x420x270 mm

€ 714,00

€ 499,00

516 ST6V
U05160106

RAL 3020

Carro START (vacío)

516 ST6NV
U05160116

RAL 9005

Carro START (vacío)

- Dimensiones interiores:
3 cajones 570x420x60 mm
2 cajones 570x420x130 mm
1 cajón 570x420x200 mm

€ 787,00

€ 549,00

516 ST7V
U05160107

RAL 3020

Carro START (vacío)

516 ST7NV
U05160117

RAL 9005

Carro START (vacío)

- Dimensiones interiores:
5 cajones 570x420x60 mm
1 cajones 570x420x130 mm
1 cajón 570x420x200 mm

€ 859,00

€ 589,00



800 kg

8 CAJONES

3 MÓDULOS

58 kg | mm | 779
↑ 972
↘ 515

516 ST8V
U05160108

RAL 3020

Carro START (vacío)

- Dimensiones interiores:
6 cajones 570x420x60 mm
2 cajones 570x420x130 mm

€ 932,00

€ 659,00



800 kg

6 CAJONES

4 MÓDULOS

68 kg | mm | 969
↑ 972
↘ 515

516 STXL6V
U05160146

RAL 3020

Carro START XL (vacío)

516 STXL6NV
U05160156

RAL 9005

Carro START XL (vacío)

- Dimensiones interiores:
3 cajones 760x420x60 mm
2 cajones 760x420x130 mm
1 cajón 760x420x200 mm

€ 952,00

€ 659,00

Sistema de bloqueo de seguridad



800 kg

6 CAJONES

3 MÓDULOS

56 kg | mm | 779
↑ 972
↘ 515

516 STS6NV
U05160136

RAL 9005

Carro START con sistema de bloqueo de seguridad (vacío)

- Dimensiones interiores:
3 cajones 570x420x60 mm
2 cajones 570x420x130 mm
1 cajón 570x420x200 mm

€ 934,00

€ 659,00

Doble cajón

4 CAJONES
3 MÓDULOS



34 kg | mm | 779
↑ 467
↘ 515

516 STC4V
U05160104

RAL 3020

Caja con cajones START (vacía)

- Dimensiones interiores:
3 cajones 570x420x60 mm
1 cajones 570x420x130 mm

€ 550,00

€ 379,00

30 kg | mm | 779
↑ 972
↘ 515



200 kg

2 CAJONES

3 MÓDULOS

3 ESTANTES

779 mm

516 SU2V
U05160002

RAL 3020

Carro multiusos START (vacíos)

- Encimera en ABS de alta resistencia con bordes incorporados de 15 mm para evitar la caída de objetos durante el transporte
- Estantes con bordes para evitar la caída de objetos durante el transporte
- Se entrega desmontado
- Dimensiones interiores: 2 cajones 570x420x60 mm

€ 494,00

€ 345,00

22 kg | mm | 969
↑ 972
↘ 515



300 kg

3 ESTANTES

969 mm

516 SUXLV
U05160003

RAL 3020

Carro multiusos START XL

- Encimera en ABS de alta resistencia con bordes incorporados de 15 mm para evitar la caída de objetos durante el transporte
- Estantes con bordes para evitar la caída de objetos durante el transporte
- Se entrega desmontado

€ 365,00

€ 255,00

¿NO ENCUENTRA
¡Vaya ahora a



6
CAJONES

3
MÓDULOS



6
CAJONES

3
MÓDULOS

157
PIEZAS

516 ST6PM
U05160630

RAL
3020

142
PIEZAS

516 ST6PA
U05160629

RAL
3020



516 ST6NPM
U05161630

RAL
9005



516 ST6NPA
U05161629

RAL
9005

Carro START con surtido de
MANTENIMIENTO 495 PM - 4 cajones

Carro START con surtido AUTOMOTOR
495 PA - 2 cajones

€ 2.144,00

€ 1.069,00

€ 2.049,00

€ 1.069,00

SURTIDO PARA MANTENIMIENTO



519/613AEA 519/613CEA 519 SK692V



519/285A1 519/150AX 519 SK692V



519/324H 519/324TX 519 SK692V +
692 J32



519 SK692V 519/990A1 519/382F

SURTIDO DE AUTOMOCIÓN



519/613AEA 519/613CEA 519 SK692V +
692 J32



519/324H 519/285A1 519/150AX



LLAVES DE T ARTICULADAS
7-8-10-12-13-17 mm

DESCRIPCIÓN

DESCRIPCIÓN	ART	PZAS
Llaves de vaso hexagonales, carraca (237 A 1/4"), accesorios 1/4" y puntas	519/613AEA	42
Llaves de vaso hexagonales, carraca (237 A 1/2") y accesorios 1/2"	519/613CEA	22
Llaves combinadas (6-7-8-9-10-11-12-13-14-15-16-17-18-19-22-24 mm) llavesmacho hexagonales (1,5-2-2,5-3-4-5-6-8-10 mm)	519/285A1	25
Alicate universal, alicate ajustable, alicate de boca extralarga, alicate autobloqueante, alicate de corte	519/150AX	5
Destornilladores para tornillos de cabeza ranurada y PHILLIPS®	519/324H	10
Destornilladores para tornillos TORX®	519/324TX	9
Lima plana, media caña, redonda e triangular	519/990A1	4
Martillos, granetes y punzones	519/382F	8
Surtido de puntas y carraca reversible	692 J32	32

DESCRIPCIÓN

DESCRIPCIÓN	ART	PZAS
Llaves de vaso hexagonales, carraca (237 A 1/4"), accesorios 1/4" y puntas	519/613AEA	42
Llaves de vaso hexagonales, carraca (237 A 1/2") y accesorios 1/2"	519/613CEA	22
Destornilladores para tornillos de cabeza ranurada y PHILLIPS®	519/324H	10
Llaves combinadas (6-7-8-9-10-11-12-13-14-15-16-17-18-19-22-24 mm) llavesmacho hexagonales (1,5-2-2,5-3-4-5-6-8-10 mm)	519/285A1	25
Alicate universal, alicate ajustable, alicate de boca extralarga, alicate autobloqueante, alicate de corte	519/150AX	5
Llaves en T articuladas con vaso hexagonal (7-8-10-12-13-17 mm)	276 CE	6
Surtido de puntas y carraca reversible	692 J32	32

Quiere solo el surtido? Vaya a la página 21

EL SURTIDO IDEAL? Kitplanner-gb.usag.it y créalo!



6
CAJONES

3
MÓDULOS



6
CAJONES

3
MÓDULOS

156
PIEZAS

516 ST6MM
U05160628

RAL
3020

155
PIEZAS

516 ST6MA
U05160627

RAL
3020



516 ST6NMM
U05161628

RAL
9005



516 ST6NMA
U05161627

RAL
9005

**Carro START con surtido para
MANTENIMIENTO 495 MB - 4 cajones**

€ 2.406,00 **€ 1.199,00**

**Carro START con surtido AUTOMOTOR
495 MAA - 3 cajones**

€ 2.388,00 **€ 1.199,00**

SURTIDO PARA MANTENIMIENTO



519 M 613AEA 519 M 613CEA 519 M 285A1



519 M 127C 519 M 150AX 519 MSK6



519 M 324H 519 M 324STX 519 MSK6+
692 J32



519 M 990A5MD 519 M 382 519 MSK6

SURTIDO DE AUTOMOCIÓN

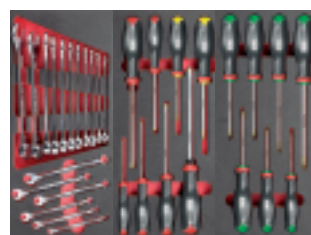

519 M 285A1 519 M 324H 519 M 324STX



519 M 613AEA 519 M 612CLA



519 M 276C



LLAVES DE T ARTICULADAS
8-10-13-17 mm

DESCRIPCIÓN	ART	PZAS
Llaves de vaso hexagonales, carraca (237 A 1/4"), accesorios 1/4" y puntas	519 M 613AEA	46
Llaves de vaso hexagonales, carraca (237 A 1/2") y accesorios 1/2"	519 M 613CEA	23
Llaves combinadas (6-7-8-9-10-11-12-13-14-15-16-17-18-19-21-22-24 mm)	519 M 285A1	17
Alicates para circlips interiores y exteriores 15÷25 y 19÷60	519 M 127C	6
Alicates universal, alicate ajustable, alicate de boca extralarga, alicate autobloqueante, alicate de corte	519 M 150AX	5
Destornilladores para tornillos de cabeza ranurada y PHILLIPS®	519 M 324H	7
Destornilladores para tornillos TORX® Tamper Resistant (T10-T15-T20-T25-T30-T40)	519 M 324STX	8
Lima plana, lima media caña, lima redonda, lima cuadrada, lima triangular (corte semiduro)	519 M 990A5MD	5
Martillo de mecánico con mango de grafito, mazo, botadores, cortafío y granete	519 M 382F	7
Surtido de puntas y carraca reversible	692 J32	32

DESCRIPCIÓN	ART	PZAS
Llaves de vaso hexagonales, carraca (237 A 1/4"), accesorios 1/4" y puntas	519 M 613AEA	46
Llaves de vaso poligonales, carraca (237 A 1/2") y accesorios 1/2"	519 M 612CLA	35
Llaves combinadas (6-7-8-9-10-11-12-13-14-15-16-17-18-19-21-22-24 mm)	519 M 285A1	17
Destornilladores para tornillos de cabeza ranurada y PHILLIPS®	519 M 324H	7
Destornilladores para tornillos TORX® Tamper Resistant (T10-T15-T20-T25-T30-T40)	519 M 324STX	8
Llaves seiger, universal y boca larga, llaves en T con vasos (8-10-13-17 mm) kit carraca con puntas	519 M 276C	42

Quiere solo el surtido? Vaya a la página 20



**¿NO ENCUENTRA
¡Vaya ahora a**



**6
CAJONES**

**4
MÓDULOS**



**6
CAJONES**

**4
MÓDULOS**

**301
PIEZAS**

516 STXL6MM
U05160632

**RAL
3020**

**Carro START XL con surtido para
MANTENIMIENTO 495 MC - 4 cajones**

€ 3.794,00

€ 1.899,00

**301
PIEZAS**

516 STXL6NMM
U05161632

**RAL
9005**

**Carro START XL con surtido para
MANTENIMIENTO 495 MC - 4 cajones**

€ 3.794,00

€ 1.899,00

SURTIDO PARA MANTENIMIENTO

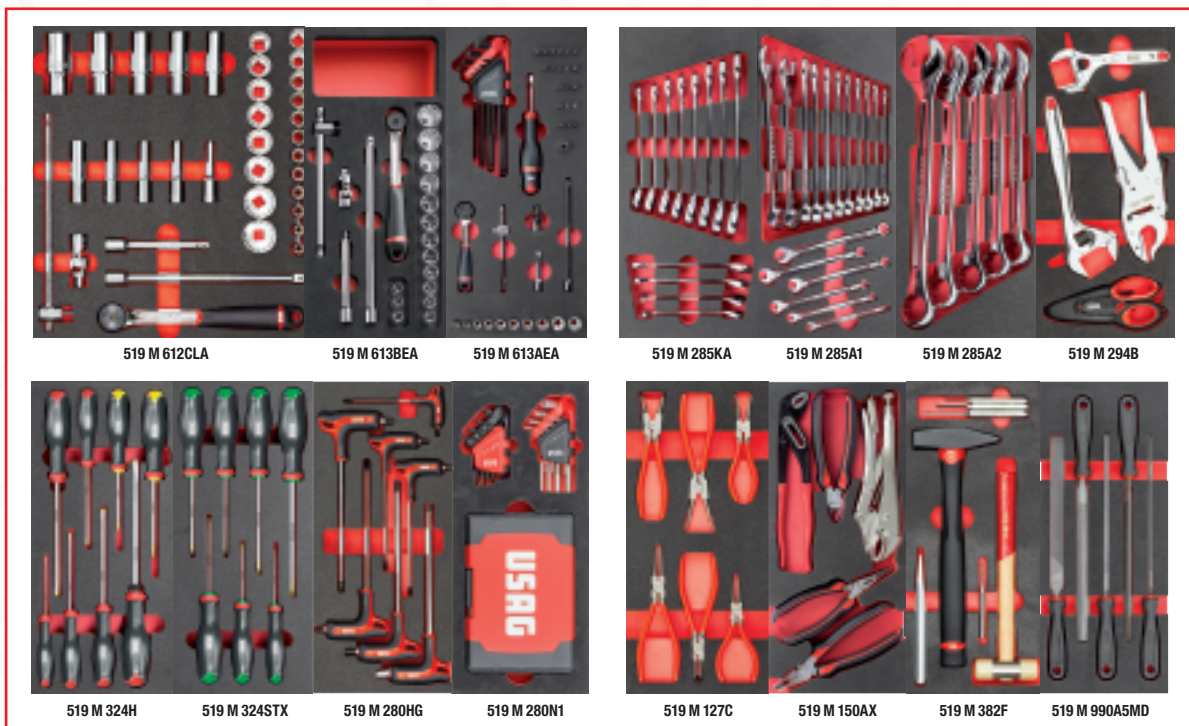

519 M 612CLA

519 M 613BEA

519 M 613AEA

519 M 285KA

519 M 285A1

519 M 285A2

519 M 294B

519 M 324H

519 M 324STX

519 M 280HG

519 M 280N1

519 M 127C

519 M 150AX

519 M 382F

519 M 990A5MD

DESCRIPCIÓN

DESCRIPCIÓN	ART	P.ZAS
Llaves de vaso hexagonales, carraca (237 A 1/4"), accesorios 1/4" y puntas	519 M 613AEA	46
Llaves de vaso hexagonales, carraca (237 A 3/8") y accesorios 3/8"	519 M 613BEA	20
Llaves de vaso poligonales, carraca (237 A 1/2") y accesorios 1/2"	519 M 612CLA	35
Llaves combinadas con carraca reversible 8-9-10-11-12-13-14-15-16-17-18-19 mm	519 M 285 KA	12
Llaves combinadas (6-7-8-9-10-11-12-13-14-15-16-17-18-19-21-22-24 mm)	519 M 285A1	17
Llaves combinadas 27-29-30-32-34 mm	519 M 285A2	5
Llaves ajustables, mordaza presión y tijera	519 M 294B	4
Destornilladores para tornillos de cabeza ranurada y PHILLIPS®	519 M 324H	7

DESCRIPCIÓN

DESCRIPCIÓN	ART	P.ZAS
Destornilladores para tornillos TORX® Tamper Resistant	519 M 324STX	8
Llaves macho hexagonales acodadas con empuñadura bimaterial (3-4-5-6-7-8-10 mm)	519 M 280HG	7
Juego de llaves macho TORX® y surtido de puntas con formas especiales	519 M 280N1	117
Alicates para circlips interiores y exteriores 15÷25 y 19÷60	519 M 127C	6
Alicates universal, alicate ajustable, alicate de boca extralarga, alicate autobloqueante, alicate de corte	519 M 150AX	5
Lima plana, lima media caña, lima redonda, lima cuadrada, lima triangular (corte semiduro)	519 M 990A5MD	5
Martillo de mecánico con mango de grafito, mazo, botadores, cortafrio y granete	519 M 382F	7

EL SURTIDO IDEAL? Kitplanner-gb.usag.it y créalo!



50 kg | 750 mm | 900 mm | 500 mm



6
CAJONES

3
MÓDULOS

516 SE6V
U05160096

RAL 9006

Carro START (vacío)

516 SE6NV
U05160095

RAL 9005

Carro START (vacío)

- Dimensiones interiores:
4 cajones 570x420x60 mm
1 cajón 570x420x130 mm
1 cajón 570x420x200 mm

€ 786,00 **€ 499,00**



Guías de alta resistencia de 35 mm con una capacidad de carga de hasta 40 kg



Encimera de ABS con tirador integrado



6
CAJONES

296
PIEZAS

3
MÓDULOS



516 SE6MM
U05160633

RAL 9006

516 SE6NMM
U05161633

RAL 9005

Carro START con surtido para MANTENIMIENTO 495 MME - 3 cajones

€ 1.916,00 **€ 1.099,00**

SURTIDO PARA MANTENIMIENTO

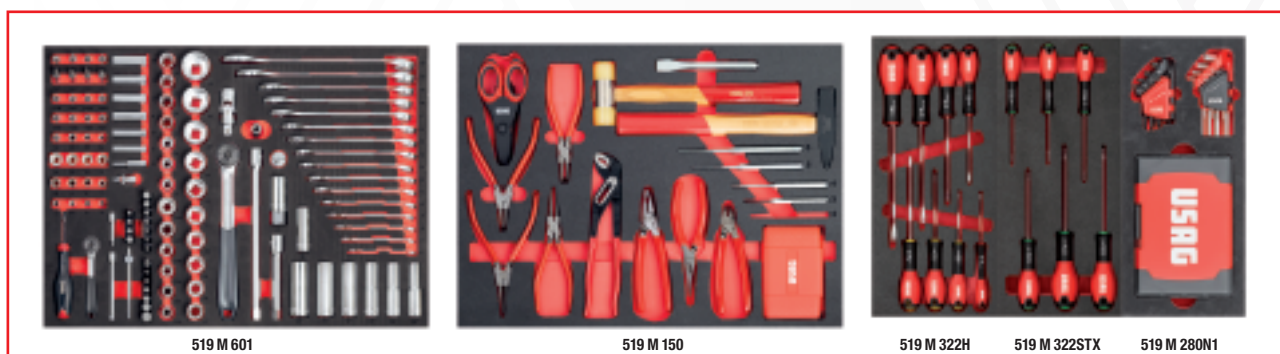

519 M 601

519 M 150

519 M 322H

519 M 322STX

519 M 280N1

DESCRIPCIÓN	ART	P.ZAS
Alicate regulable, cincel, punzón, martillo, tijera, surtido de puntas, alicate para circlips, alicate universal, alicate de punta, alicate de corte, mazo	519 M 150	49
Juego de llaves macho TORX® y surtido de puntas con formas especiales	519 M 280N1	117
Destornilladores para tornillos de cabeza ranurada y PHILLIPS®	519 M 322H	8

DESCRIPCIÓN	ART	P.ZAS
Destornilladores para tornillos TORX® Tamper Resistant/ T10-T15-T20-T25-T30-T40	519 M 322STX	6
Llaves combinada, Llaves de vaso hexagonales, carraca y accesorios	519 M 601	116



516 AC1

U05160301

Portarrollos de papel

€51,50 **€ 43,70**



516 AC2

U05160302

Soporte para botellas

€86,00 **€ 60,00**



516 AC3

U05160303

Portadocumentos

€61,00 **€ 42,70**



516 AC4

U05160304

Soporte para residuos

€95,50 **€ 67,00**



516 AC5

U05160305

Armario lateral con cerradura

€278,00 **€ 195,00**



516 AC6

U05160306

Estantería plegable

€173,00 **€ 121,00**



516 AC7

U05160307

Soporte para herramientas eléctricas

€114,00 **€ 80,50**



516 AC8

U05160308

Conexión de alimentación lateral

- Múltiples tomas eléctricas Schuko con USB
- Longitud del cable: 1,8 m.

€122,00 **€ 85,50**



516 AC9

U05160309

Encimera de madera

- Accesorio exclusivo para la encimera de los carros START 516 SP
- Espesor 15 mm

€86,00 **€ 60,00**



COMPLETE SU CARRO Y HÁGALO PERFECTO

Todos los carros de la gama 516 START pueden completarse con la nueva gama de accesorios laterales.

Son fáciles de montar, con nuevas características para diferentes usos. La nueva gama de accesorios 516 START es compatible también con todos los modelos 519 RACING y con la línea de mobiliario de taller 516 START.

ACCESORIOS Y CARROS 519 RACING



519 ACT1

U05190301

Soporte para ordenador portátil

€ 172,00 **€ 120,00**



519 ACT2

U05190302

Portarrollos de papel y portabotellas

€ 184,00 **€ 129,00**



YouTube



519 ACT3

U05190303

Barra de bloqueo de los cajones

€ 191,00 **€ 134,00**



519 ACT4

U05190304

Panel para documentos y módulos de espuma

€ 61,00 **€ 42,70**



519 ACT5

U05190305

Portadocumentos

€ 61,00 **€ 42,70**



519 ACT6

U05190306

Tapa de madera M3 (775 mm)

€ 220,00 **€ 154,00**



519 ACT7

U05190307

Tapa de madera M4 (965 mm)

€ 270,00 **€ 189,00**



519 ACT8

U05190308

Tapa de madera M5 (1155 mm)

€ 294,00 **€ 206,00**



519 ACT9

U05190309

Tapa de madera para el tornillo de banco

€ 122,00 **€ 85,50**



519 ACT10

U05190310

Ganchos traseros

€ 27,00 **€ 18,80**



519 ACT11

U05190311

Panel portaherramientas perforado con estante

€ 278,00 **€ 195,00**

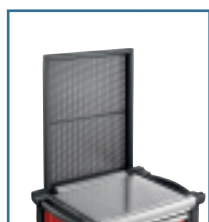

519 ACT12

U05190312

Panel portaherramientas perforado doble

€ 278,00 **€ 195,00**



519 ACT13

U05190313

Panel portaherramientas perforado plano con estante

€ 306,00 **€ 215,00**



519 ACT14

U05190314

Estantería triple

€ 331,00 **€ 232,00**



CREE EL CARRO IDEAL PARA SU TRABAJO.

La nueva encimera tiene un sistema integrado que permite fijar una nueva gama de accesorios específicos.

Junto con el uso de los accesorios laterales estándar puede convertir su RACING en una verdadera estación de trabajo profesional.

ELIJA SU
Pruébelo ahora: visite



YouTube



Ganchos y lámparas LED incluidos

POSIBILIDAD DE INVERTIR EL SENTIDO DE APERTURA DE LA PUERTA

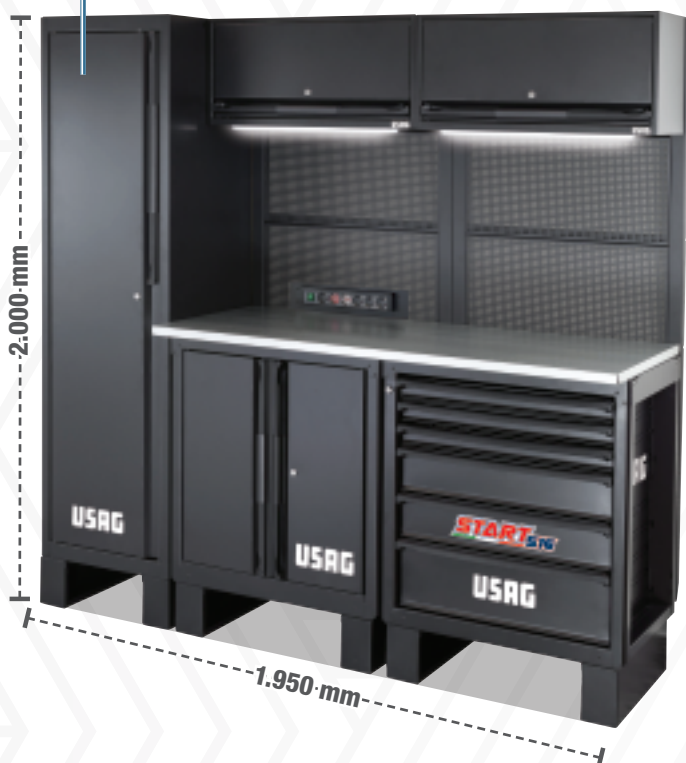

Ganchos, lámparas LED y regletas de enchufes incluidos



Encimera de acero
1.450 mm
516 AC/1

516 SA/CA1
U05160235

135 kg | 1.450 mm | 2.000 mm | 650

Mueble de taller: encimera de acero

- Suministrado con 30 ganchos (kit 516 SA / K1)

€ 2.377,00

€ 1.664,00



Encimera de madera
1.450 mm
516 SAL/1

516 SA/C1
U05160231

127 kg | 1.450 mm | 2.000 mm | 650

Mueble de taller: encimera de madera

- Suministrado con 30 ganchos (kit 516 SA / K1)

€ 2.377,00

€ 1.664,00



DESCRIPCIÓN	ART	P.ZAS
Armario con 6 cajones	516 SA/1	1
Armario con 2 puertas	516 SA/2	1
Tablero perforado	516 SA/5	6
Soporte de elevación	516 SA/11	2
Lámpara LED	516 SA/12	2
Estante metálico para lámpara de LED	516 SA/13	2
Kit de montaje	516 SA/14	2
Juego de ganchos para paneles	516 SA/K1	1



Encimera de acero
1.450 mm
516 AC/1

516 SA/CA2
U05160236

198 kg | 1.950 mm | 2.000 mm | 650

Mueble de taller: encimera de acero

- Suministrado con 30 ganchos (kit 516 SA / K1)

€ 3.754,00

€ 2.628,00



Encimera de madera
1.450 mm
516 SAL/1

516 SA/C2
U05160232

190 kg | 1.950 mm | 2.000 mm | 650

Mueble de taller: encimera de madera

- Suministrado con 30 ganchos (kit 516 SA / K1)

€ 3.754,00

€ 2.628,00



DESCRIPCIÓN	ART	P.ZAS
Armario con 6 cajones	516 SA/1	1
Armario con 2 puertas	516 SA/2	1
Armario con 1 puerta	516 SA/3	1
Cajón superior con puerta basculante	516 SA/4	2
Tablero perforado	516 SA/5	3
Tablero perforado con regleta	516 SA/6	1
Soporte de elevación	516 SA/11	3
Lámpara LED	516 SA/12	2
Kit de montaje	516 SA/14	2
Juego de ganchos para paneles	516 SA/K1	1

DISEÑO IDEAL

la página start516-gb.usag.it

POSIBILIDAD DE INVERTIR EL SENTIDO DE APERTURA DE LA PUERTA



Ganchos, lámparas LED y regletas de enchufes incluidos

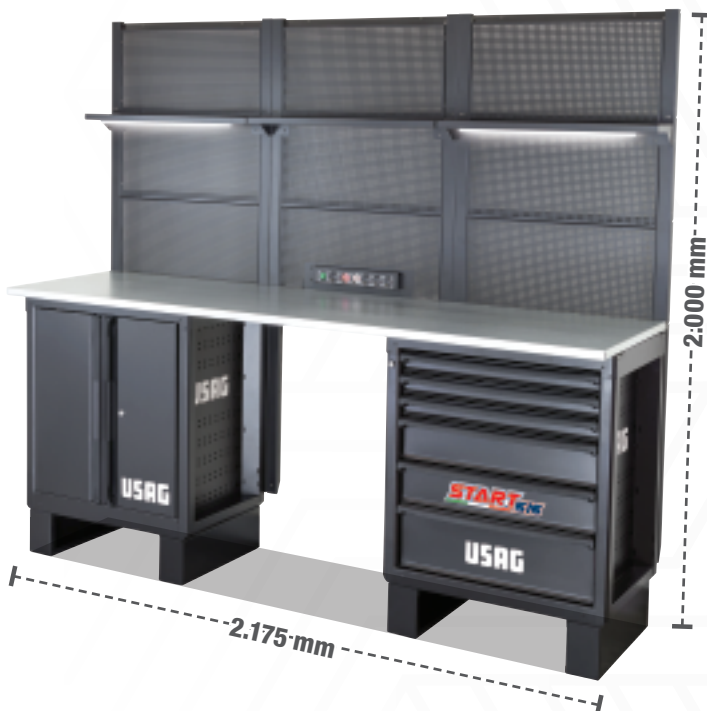

Ganchos, lámparas LED y regletas de enchufes incluidos



516 SA/CA3
U05160237

289 kg | mm | 2.675 mm | 2.000 mm | 650 mm

Encimera de acero
2.175 mm
516 AC/2

Mueble de taller: encimera de acero

- Suministrado con 30 ganchos (kit 516 SA / K1)

€ 5.063,00

€ 3.544,00



516 SA/C3
U05160233

287 kg | mm | 2.675 mm | 2.000 mm | 650 mm

Encimera de madera
2.175 mm
516 SAL/2

Mueble de taller: encimera de madera

- Suministrado con 30 ganchos (kit 516 SA/K1)

€ 5.063,00

€ 3.544,00



DESCRIPCIÓN	ART	PZAS
Armario con 6 cajones	516 SA/1	1
Armario con 2 puertas	516 SA/2	1
Armario con 1 puerta	516 SA/3	1
Cajón superior con puerta basculante	516 SA/4	3
Tablero perforado	516 SA/5	5
Tablero perforado con regleta	516 SA/6	1
Soporte de elevación	516 SA/11	3
Lámpara LED	516 SA/12	2
Kit de montaje	516 SA/14	3
Juego de ganchos para paneles	516 SA/K1	1
Carro START - 6 cajones (vacío)	516 SA/16	1



516 SA/CA4
U05160238

160 kg | mm | 2.175 mm | 2.000 mm | 650 mm

Encimera de acero
2.175 mm
516 AC/2

Mueble de taller: encimera de acero

- Suministrado con 30 ganchos (kit 516 SA / K1)

€ 2.760,00

€ 1.932,00



516 SA/C4
U05160234

147 kg | mm | 2.175 mm | 2.000 mm | 650 mm

Encimera de madera
2.175 mm
516 SAL/2

Mueble de taller: encimera de madera

- Suministrado con 30 ganchos (kit 516 SA / K1)

€ 2.760,00

€ 1.932,00



DESCRIPCIÓN	ART	PZAS
Armario con 6 cajones	516 SA/1	1
Armario con 2 puertas	516 SA/2	1
Tablero perforado	516 SA/5	8
Tablero perforado con regleta	516 SA/6	1
Soporte de elevación	516 SA/11	2
Lámpara LED	516 SA/12	2
Estante metálico para lámpara de LED	516 SA/13	3
Kit de montaje	516 SA/14	3
Juego de ganchos para paneles	516 SA/K1	1

Bancos de trabajo

1000 kg



ACERO

6 CAJONES 3 MÓDULOS

102 kg | mm | 2.000 | 850 | 700

516 SPC2

U05160021

RAL 3020

Banco de trabajo START con mesa de chapa de acero (vacío)

- Dimensiones interiores:
3 cajones de 570x420x60 mm
2 cajones de 570x420x130 mm
1 cajón de 570x420x200 mm

€ 1.509,00

€ 1.056,00



516 SPCN2

U05160023

RAL 9004

Banco de trabajo START con mesa de chapa de acero (vacío)

€ 1.509,00

€ 1.056,00

Mesa de trabajo de chapa de acero galvanizado

Tratamiento anticorrosión con bordes anticaída de 37 mm

1000 kg



MADERA

6 CAJONES 3 MÓDULOS

115 kg | mm | 2.000 | 850 | 700

516 SPC1

U05160020

RAL 3020

Banco de trabajo START con mesa de madera (vacío)

- Dimensiones interiores:
3 cajones de 570x420x60 mm
2 cajones de 570x420x130 mm
1 cajón de 570x420x200 mm

€ 1.509,00

€ 1.056,00

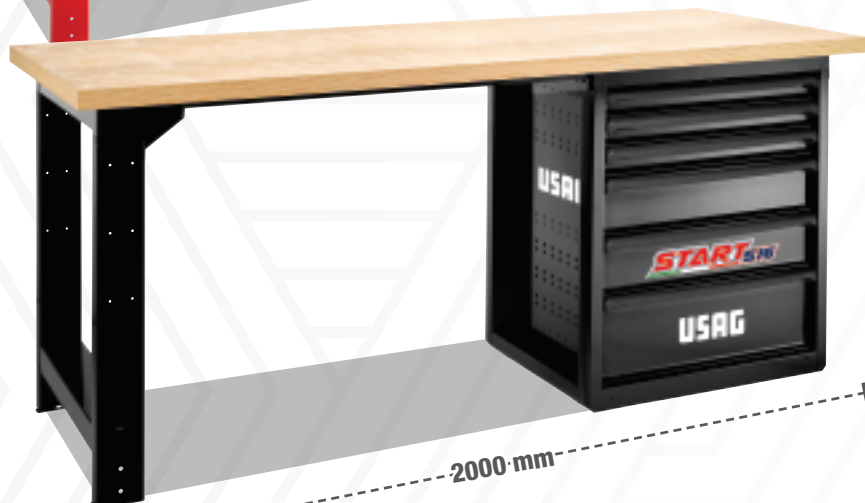

516 SPCN1

U05160022

RAL 9004

Banco de trabajo START con mesa de madera (vacío)

€ 1.509,00

€ 1.056,00

Mesa de trabajo de madera de haya multicapa

El espesor de 40 mm garantiza la máxima resistencia.

EL SISTEMA MODULAR PARA DISEÑAR LA DISPOSICIÓN DE VEHÍCULOS COMERCIALES

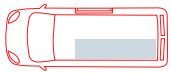

LADO
IZQUIERDO



96 kg | mm | 1.238
1.146
375

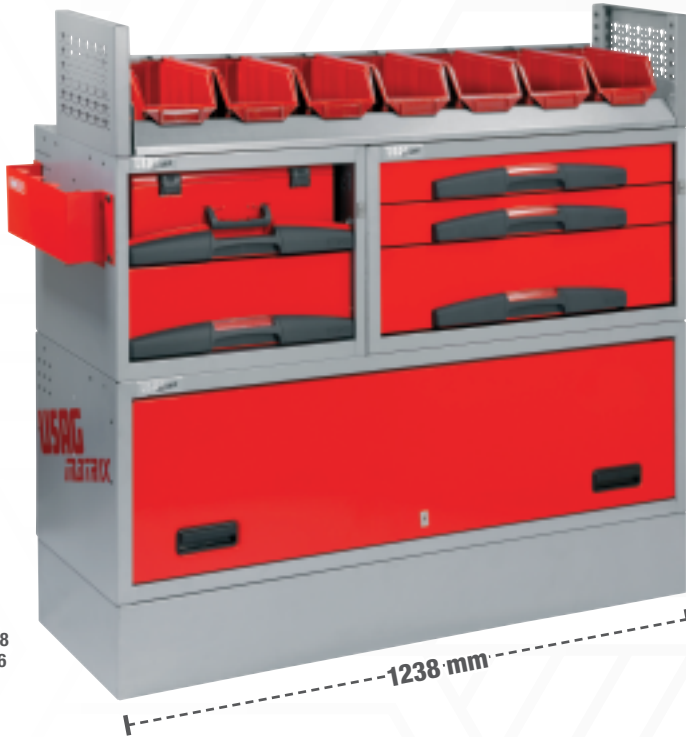

5006 EF2
U50060035

Composición:

DESCRIPCIÓN	CÓD.	P.ZAS
Composición con maletas y cajones 5000 E5	U50000105	1
Composición con cajones medianos 5000 CE3	U50000052	1
Base 5002 B3	U50020010	1
Porta Frascos 5002 SA5	U50020067	1
Montantes 5003 MF1	U50030052	1
Estante con bandejas 5003 A2/7	U50030074	1
Barra de fijación 5002 S5	U50020048	2

€ 1.917,00

€ 1.348,00

Escanee el código QR para comprobar los modelos de vehículo compatibles

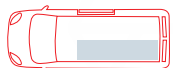

LADO
IZQUIERDO



43 kg | mm | 990
1.014
375



5006 EF6
U50060040

Composición:

DESCRIPCIÓN	CÓD.	P.ZAS
Composición para maletas de plástico 5000 AD2	U50000004	1
Composición con cajones 5000 C3	U50000042	1
Base 5002 B2N	U50020009	1
Estante 5002 R2	U50020031	1
Barra de fijación 5002 SA5	U50020067	1
Porta Frascos 5002 S5	U50020048	1

€ 1.305,00

€ 913,00

Escanee el código QR para comprobar los modelos de vehículo compatibles





519 M 613AEA 519 M 613CEA 519 M 285A1



519 M 127C 519 M 150AX 519 MSK6



519 M 324H 519 M 324STX 519 MSK6+692 J32



519 M 990A5MD 519 M 382 519 MSK6

495 MB
U04950628

156
PIEZAS



Surtido para mantenimiento - 4 cajones

DESCRIPCIÓN	ART	P.ZAS
Llaves de vaso hexagonales, carraca (237 A 1/4"), accesorios 1/4" y puntas	519 M 613AEA	46
Llaves de vaso hexagonales, carraca (237 A 1/2") y accesorios 1/2"	519 M 613CEA	23
Llaves combinadas (6-7-8-9-10-11-12-13-14-15-16-17-18-19-21-22-24 mm)	519 M 285A1	17
Alicates para circlips interiores y exteriores 15÷25 y 19÷60	519 M 127C	6
Alicates universal, alicate ajustable, alicate de boca extralarga, alicate autobloqueante, alicate de corte	519 M 150AX	5
Destornilladores para tornillos de cabeza ranurada y PHILLIPS®	519 M 324H	7
Destornilladores para tornillos TORX® Tamper Resistant	519 M 324STX	8
Lima plana, lima media caña, lima redonda, lima cuadrada, lima triangular (corte semiduro)	519 M 990A5MD	5
Martillo de mecánico con mango de grafito, mazo, botadores, cortafrio y granete	519 M 382F	7
Surtido de puntas y carraca reversible	692 J32	32

€ 1.619,00

€ 879,00

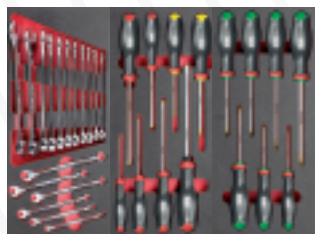

519 M 285A1 519 M 324H 519 M 324STX



519 M 613AEA 519 M 612CLA

495 MAA
U04950627

155
PIEZAS



Surtido para AUTOMOCIÓN - 3 cajones

DESCRIPCIÓN	ART	P.ZAS
Llaves de vaso hexagonales, carraca (237 A 1/4"), accesorios 1/4" y puntas	519 M 613AEA	46
Llaves de vaso poligonales, carraca (237 A 1/2") y accesorios 1/2"	519 M 612CLA	35
Llaves combinadas (6-7-8-9-10-11-12-13-14-15-16-17-18-19-21-22-24 mm)	519 M 285A1	17
Destornilladores para tornillos de cabeza ranurada y PHILLIPS®	519 M 324H	7
Destornilladores para tornillos TORX® Tamper Resistant	519 M 324STX	8
Llaves seiger, universal y boca larga, llaves en T con vasos (8-10-13-17 mm)	519 M 276C	42

€ 1.602,00

€ 879,00

LLAVES DE T ARTICULADAS
8-10-13-17 mm



519 M 276C



519 M 612CLA 519 M 613BEA 519 M 613AEA

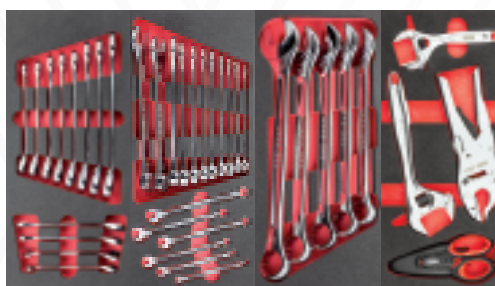

519 M 285KA 519 M 285A1 519 M 285A2 519 M 294B

301
PIEZAS



495 MC
U04950632

Surtido para mantenimiento - 4 cajones

€ 2.842,00

€ 1.529,00

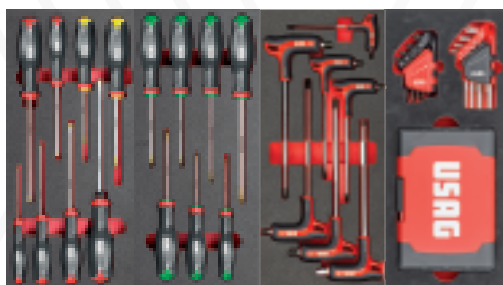

519 M 324H 519 M 324STX 519 M 280HG 519 M 280N1



519 M 127C 519 M 150AX 519 M 382F 519 M 990A5MD

MÓDULOS DE PLÁSTICO



519/613AEA 519/613CEA 519 SK692V



519/285A1 519/150AX 519 SK692V

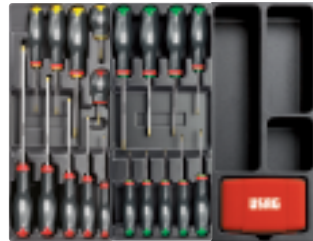

519/324H 519/324TX 519 SK692V + 692 J32



519 SK692V 519/990A1 519/382F



519/613AEA 519/613CEA 519 SK692V + 692 J32



519/324H 519/285A1 519/150AX



LLAVES DE T ARTICULADAS
7-8-10-12-13-17 mm

495 PM
U04950630

157
PIEZAS



Surtido para mantenimiento - 4 cajones

DESCRIPCIÓN	ART	P.ZAS
Llaves de vaso hexagonales, carraca (237 A 1/4"), accesorios 1/4" y puntas	519/613AEA	42
Llaves de vaso hexagonales, carraca (237 A 1/2") y accesorios 1/2"	519/613CEA	22
Llaves combinadas (6-7-8-9-10-11-12-13-14-15-16-17-18-19-22-24 mm)	519/285A1	25
llaves macho hexagonales (1,5-2-2,5-3-4-5-6-8-10 mm)		
Alicate universal, alicate ajustable, alicate de boca extralarga, alicate autobloqueante, alicate de corte	519/150AX	5
Destornilladores para tornillos de cabeza ranurada y PHILLIPS®	519/324H	10
Destornilladores para tornillos TORX®	519/324TX	9
Lima plana, media caña, redonda e triangular	519/990A1	4
Martillos, formones y punzones	519/382F	8
Surtido de puntas y carraca reversible	692 J32	32

€ 1.357,00

€ 679,00

495 PA
U04950629

142
PIEZAS



Surtido para AUTOMOCIÓN - 2 cajones

DESCRIPCIÓN	ART	P.ZAS
Llaves de vaso hexagonales, carraca (237 A 1/4"), accesorios 1/4" y puntas	519/613AEA	42
Llaves de vaso hexagonales, carraca (237 A 1/2") y accesorios 1/2"	519/613CEA	22
Destornilladores para tornillos de cabeza ranurada y PHILLIPS®	519/324H	10
Llaves combinadas (6-7-8-9-10-11-12-13-14-15-16-17-18-19-22-24 mm)	519/285A1	25
llaves macho hexagonales (1,5-2-2,5-3-4-5-6-8-10 mm)		
Alicate universal, alicate ajustable, alicate de boca extralarga, alicate autobloqueante, alicate de corte	519/150AX	5
Llaves en T articuladas con vaso hexagonal (7-8-10-12-13-17 mm)	276 CE	6
Surtido de puntas y carraca reversible	692 J32	32

€ 1.263,00

€ 679,00

DESCRIPCIÓN	ART	P.ZAS
Llaves de vaso hexagonales, carraca (237 A 1/4"), accesorios 1/4" y puntas	519 M 613AEA	46
Llaves de vaso hexagonales, carraca (237 A 3/8") y accesorios 3/8"	519 M 613BEA	20
Llaves de vaso poligonales, carraca (237 A 1/2") y accesorios 1/2"	519 M 612CLA	35
Llaves combinadas con carraca reversible 8-9-10-11-12-13-14-15-16-17-18-19 mm	519 M 285 KA	12
Llaves combinadas (6-7-8-9-10-11-12-13-14-15-16-17-18-19-21-22-24 mm)	519 M 285A1	17
Llaves mixtas 27-29-30-32-34 mm	519 M 285A2	5
Llaves ajustables, alicate presión y tijeras	519 M 294B	4
Destornilladores para tornillos de cabeza ranurada y PHILLIPS®	519 M 324H	7
Destornilladores para tornillos TORX® Tamper Resistant	519 M 324STX	8
Llaves macho hexagonales acodadas con empuñadura bimatérica (3-4-5-6-7-8-10 mm)	519 M 280HG	7
Juego de llaves macho TORX® y surtido de puntas con formas especiales	519 M 280N1	117
Alicates para circlips interiores y exteriores 15÷25 y 19÷60	519 M 127C	6
Alicates universal, alicate ajustable, alicate de boca extralarga, alicate autobloqueante, alicate de corte	519 M 150AX	5
Lima plana, lima media caña, lima redonda, lima cuadrada, lima triangular (corte semiduro)	519 M 990A5MD	5
Martillo de mecánico con mango de grafito, mazo, botadores, cortafrio y granete	519 M 382F	7



¿NO ENCUENTRA EL
SURTIDO IDEAL?
¡Vaya ahora a
Kitplanner-gb.usag.it
y créalo!

Módulos de plástico



519/127N
U05190716 **4** PIEZAS
127 N 19÷60 · 127 PN 19÷60 ·
128 N 19÷60 · 128 PN 19÷60.
€122,00 **€ 85,50**



519/150AX
U05190850 **5** PIEZAS
133 AX 160 · 134 250 · 150 AX 180 ·
180 C 250 · 188 AX 160.
€179,00 **€ 125,00**



519/280HG
U05191860 **7** PIEZAS
280 HG 3-4-5-6-7-8-10.
€120,00 **€ 84,00**



519/280HGTS
U05191861 **7** PIEZAS
280 HGTS 3-4-5-6-7-8-10.
€131,00 **€ 92,00**



519/285A1
U05190785 **25** PIEZAS
285 6-7-8-9-10-11-12-13-14-15-16-17-
18-19-22-24 280 S9 1,5÷10.
€202,00 **€ 142,00**



519/285B2
U05190823 **4** PIEZAS
285 27-29-30-32.
€110,00 **€ 77,00**



519/285KA1
U05190788 **12** PIEZAS
285 KA 8-9-10-11-12-13-14-15-
16-17-18-19.
€260,00 **€ 182,00**



519/294
U05190732 **9** PIEZAS
204 250 · 294 A 250 · 367 2x110-3x130-
4x145-5x165-6x180-8x200 · 981 A3.
€132,00 **€ 92,50**



519/322H
U05190772 **10** PIEZAS
322 0,5x3x75-0,8x4x100-1x5,5x125-
1,2x6,5x150-1,6x8x175 · 322 PH 0x75-1x100-
2x125 · 322 N 0,8x4x30 · 322 NPH 2x30.
€68,00 **€ 47,70**



519/322STX
U05190831 **6** PIEZAS
322 STX T10-T15-T20-T25-T30-T40.
€61,00 **€ 42,70**



519/324H
U05190763 **10** PIEZAS
324 0,5x3x75-0,8x4x100-1x5,5x125-
1,2x6,5x150-1,2x8x200 · 324 PH 0x75-1x75-
2x100 · 324 N 0,8x4x35 · 324 NPH 2x35.
€88,50 **€ 62,00**



519/324TX
U05190764 **9** PIEZAS
324 TX T6x50-T7x50-T8x50-T9x75 · 324 STX
T10x75-T15x75-T20x100-T25x100-T30x125.
€117,00 **€ 81,50**



519/366
U05190740 **7** PIEZAS
351 200 · 362 125-150 · 364 125 ·
366 3x125 · 4x150 · 368 4x125.
€88,00 **€ 61,50**



519/382F
U05190742 **8** PIEZAS
362 150 · 367 2x100-3x130-4x145-
5x165 · 368 4x125 · 376 35 · 382F 500.
€109,00 **€ 76,50**



519/613AEA **42** PIEZAS
U05190784 237 A
235 1/4" EN 4-4,5-5-5,5-6-7-8-9-10-11-12-13-
14 · 236 1/4" 50-150 · 237 A 1/4" · 240 1/4" ·
241 1/4" · 243 1/4" · 692 S11 · 692 STX/S11 ·
684 1/4"-1/4".
€230,00 **€ 161,00**



519/613BEA **21** PIEZAS
U05190747 237 A
235 3/8" E 6-7-8-9-10-11-12-13-14-15-
16-17-18-19-21-22 · 236 3/8" 125-250 ·
237 A 3/8" · 240 3/8" N · 241 3/8".
€234,00 **€ 164,00**



519/613CEA **22** PIEZAS
U05190750 237 A
235 1/2" EN 10-11-12-13-14-15-16-
17-18-19-20-21-22-24-27-30-32 · 236
1/2" 125-250 · 237 A 1/2" · 240 1/2" N ·
241 1/2".
€283,00 **€ 198,00**



519/990A1
U05190825 **4** PIEZAS
990 M PA/200 · 990 M PB/200
990 M PC/200 · 990 M PE/200.
€63,50 **€ 44,30**



Crea tu surtido ideal

Esta es solo una selección de todos los surtidos disponibles, todos en oferta: ¡en kitplanner-gb.usag.it puede encontrar 200 módulos y 120 surtidos para elegir!



8 PIEZAS **XL**
519/280T
U05190727
280 T 2-2,5-3-4-5-6-8-10.
€171,00 **€ 120,00**



8 PIEZAS **XXL**
519/276
U05190725
276 CE 7-8-10-11-13-14-17-19.
€350,00 **€ 263,00**

Módulos de espuma bicolor

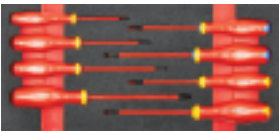

519 M 091A
U05191016 **8** PIEZAS

091 0,5x3x75-0,8x4x100-1x5,5x125
1,2x6,5x150 · 091 PH 1x100-2x125
· 091 PZ 1x100-2x125.

€104,00 **€ 72,50**



519 M 127N
U05190937 **4** PIEZAS

127 N 19÷60 · 127 PN 19÷60 ·
128 N 19÷60 · 128 PN 19÷60.

€129,00 **€ 90,00**



519 M 150AX
U05190965 **5** PIEZAS

133 AX 160 · 134 250 · 150 AX 180 ·
180 C 250 · 188 AX 160.

€186,00 **€ 130,00**

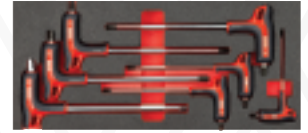

519 M 280HG
U05191945 **7** PIEZAS

280 HG 3-4-5-6-7-8-10.

€127,00 **€ 88,50**

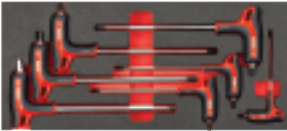

519 M 280HGTS
U05191946 **7** PIEZAS

280 HGTS 3-4-5-6-7-8-10.

€138,00 **€ 96,50**



519 M 280N1
U05191013 **117** PIEZAS

280 S9 1,5-2-2,5-3-4-5-6-8-10 · 280 TX/
S8C T10-T15-T20-T25-T27-T30-T40-T45
· 692 J100.

€146,00 **€ 102,00**

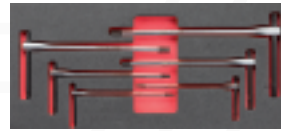

519 M 280TK
U05190935 **6** PIEZAS

280 TK 2,5-3-4-5-6-8.

€132,00 **€ 99,00**



519 M 285A1
U05190921 **17** PIEZAS

285 6-7-8-9-10-11-12-13-14-15-16-
17-18-19-21-22-24.

€195,00 **€ 136,00**

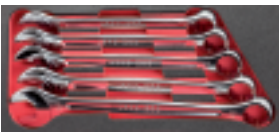

519 M 285A2
U05190943 **5** PIEZAS

285 27-29-30-32-34.

€158,00 **€ 111,00**

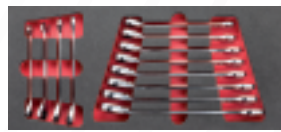

519 M 285KA
U05190944 **12** PIEZAS

285 KA 8-9-10-11-12-13-14-15-
16-17-18-19.

€265,00 **€ 186,00**

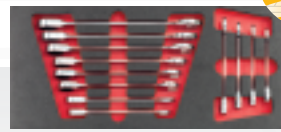

519 M 285KB
U05191060 **12** PIEZAS

285 KB 8-9-10-11-12-13-14-15-
16-17-18-19.

€202,00 **€ 142,00**



519 M 294B
U05191015 **4** PIEZAS

135 A 250 · 207 E · 294 AC · 294 AD 250.

€194,00 **€ 135,00**



519 M 324H
U05190910 **8** PIEZAS

324 0,5x3x75-0,8x4x100-1x5,5x125-
1,2x6,5x150 · 324 PH 1x100-2x125
324 D 0,6x3,5x100 324 E 1,6x8x175.

€84,00 **€ 59,00**



519 M 324STX
U05190911 **7** PIEZAS

324 STX T10x75-T15x75-T20x100-
T25x100-T27x100-T30x125-T40x150.

€118,00 **€ 82,50**



519 M 382F
U05190926 **7** PIEZAS

362 175 · 367 2x100-3x130-6x180
368 3x100 · 376 28 · 382F 500.

€134,00 **€ 94,00**



519 M 613AEA
U05190940 **46** PIEZAS

237 A

235 1/4" EN 5,5-6-7-8-9-10-11-12-13-14 · 236
1/4" 50-100 · 237 A 1/4" · 240 1/4" · 241 1/4" ·
243 1/4" · 280 LTS/S9 · 684 1/4"-1/4" · 660 0,6-
1-1,6 · 660 E 3-4-5-6-8 · 660 PH 1-2-3 · 660 PZ
1-2-3 · 660 STX T15-T20-T25-T27-T30-T40.

€273,00 **€ 191,00**



519 M 613BEA **20** PIEZAS

237 A

235 3/8" E 7-8-9-10-11-12-13-14-15-16-
17-18-19-21-22 · 236 3/8" 125-250 ·
237 A 3/8" · 240 3/8" N · 241 3/8".

€234,00 **€ 164,00**



519 M 613CEA **23** PIEZAS

237 A

235 1/2" EN 8-10-11-12-13-14-15-16-
17-18-19-21-22-23-24-27-30-32 · 236
1/2" 125-250 · 237 A 1/2" · 240 1/2" N
· 241 1/2".

€296,00 **€ 207,00**

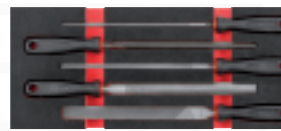

519 M 990A5MD
U05191011 **5** PIEZAS

990 M PA/200 · 990 M PB/200 · 990 M
PC/200 · 990 M PD/200 · 990 M PE/200.

€83,50 **€ 58,50**



519 M 276
U05190936 **7** PIEZAS **XXL**

276 CE 7-8-10-11-13-17-19.

€321,00 **€ 273,00**

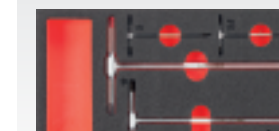

519 M 280T
U05191059 **8** PIEZAS **XL**

280 T 2-2,5-3-4-5-6-8-10.

€180,00 **€ 127,00**

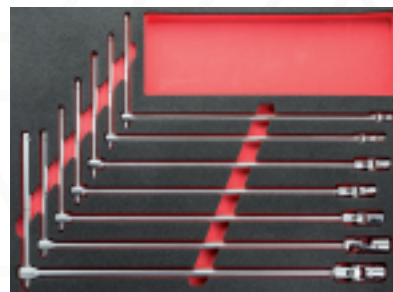

Maletas de mantenimiento



002 JMA
U00020011

13 kg | 460 mm | 158 mm | 385 mm

Maleta con surtido para mantenimiento (181 pzas.)

- Maleta con estructura de perfiles de aluminio y refuerzos metálicos
- Doble cierre metálico con cerradura (llave incluida)
- Tres paneles interiores equipados con elásticos para sujetar las herramientas
- Base de espuma moldeada de dos colores

€ 801,00 **€ 453,00**

002 JTMA
U00020015

14 kg | 485 mm | 200 mm | 377 mm

Maleta de ruedas con surtido para mantenimiento

€ 801,00 **€ 473,00**



002 JTMA: RUEDAS INTEGRADAS EN LA ESTRUCTURA



¡CONTIENE LOS ALICATES SERIE AX, LOS DESTORNILLADORES 324 Y LA LLAVE AJUSTABLE 294 AD!



181
PIEZAS



DESCRIPCIÓN	MEDIDA	PZAS
Vasos hexagonales 1/2"	10-11-12-13-14-15-16-17-18-19-21-22-24-27-30-32 mm	16
Vasos hexagonales 1/4"	4-4,5-5-5,5-6-7-8-9-10-11-12-13-14 mm	13
Extensiones 1/2"	130-250 mm	2
Extensiones 1/4"	55-100 mm	2
Llave de carraca reversible 1/2"		1
Llave de carraca reversible 1/4"		1
Portapuntas con mango 1/4"		1
Articulación cardánica 1/2"		1
Articulación cardánica 1/4"		1
Vaso porta punta	1/4-1/4"	1
Llaves combinadas	8-9-10-11-12-13-14-15-16-17-18-19 mm	12
Llave ajustable	250 mm	1
Destornilladores para tornillos de cabeza ranurada	0,4x2,5x50-0,5x3x75-0,8x4x100-1x5,5x125-1,2x6,5x150-1,6x8x175	6
Destornilladores para tornillos PHILLIPS®	1x75-2x125	2
Destornilladores para tornillos POZIDRIV®-SUPADRIV®	1x75-2x125	2
Llaves macho hexagonal acodadas	1,5-2-2,5-3-4-5-6-8-10 mm	9
Alicate universal	180 mm	1
Alicate regulable	250 mm	1
Alicate de punta semirredondeada	160 mm	1
Alicate de corte oblicuo	160 mm	1
Destornillador busca fase		1

DESCRIPCIÓN	MEDIDA	PZAS
Tijera de electricista		1
Cuchillo multiuso		1
Cinta métrica	3 m	1
Mini arco de sierra		1
Martillo para mecánico	300 g	1
Puntas para tornillos de cabeza ranurada	3-4-4,5-5-5,5-6-6,5-7-8	9
Puntas para tornillos PHILLIPS® PH	00-0-1(x2)-2(x2)-3-4	8
Puntas para tornillos POZIDRIV® PZ	1-2(x2)-3-4	5
Puntas para tornillos con hexágono insertado	1,5-2-2,5-3-4-5-5,5-6-7-8 mm	10
Puntas para tornillos con hexágono insertado	1/16-5/64-3/32-7/64-1/8-9/64-5/32-3/16-7/32-1/4	10
Puntas TORX®	T8-T9-T10-T15-T20-T25-T27-T30-T40-T45	10
Puntas TORX® Tamper Resistant	T8-T10-T15-T20-T25-T27-T30-T35-T45	9
Puntas de tres alas	1-2-3-4	4
Puntas para llave de tuercas	4-6-8-10-12	5
Puntas Torq	6-8-10	3
Puntas cuadradas	0-1-2(x2)-3	5
Puntas de embrague	1/8-5/32-3/16-1/4-5/16	5
Puntas XZN	M5-M6-M8	3
Puntas hexagonales para tornillos con hexágono insertado con agujero	2-2,5-3-4-5-6	6
Puntas hexagonales para tornillos con hexágono insertado con agujero	5/64-3/32-7/64-1/8-9/64-5/32	6
Extensiones magnéticas	1/4"	2



174
PIEZAS

002 JMP
U00020004

12 kg | 460 mm | 155 mm | 370 mm

Maleta con surtido para mantenimiento, medidas en pulgadas

- Maleta con estructura de perfiles de aluminio y refuerzos metálicos
- Doble cierre metálico con cerradura (llave incluida)
- Asa con protección plástica
- Tres paneles interiores equipados con elásticos para sujetar las herramientas
- Sistema de bloqueo del panel plegable

€ 1.106,00

€ 571,00



606 1/2 APOL



606 1/4 APOL



692 J100



DESCRIPCIÓN	MEDIDA	P.ZAS
Surtido de llaves de vaso poligonales en estuche de ABS, medidas en pulgadas	606 1/2 APOL	15
Surtido de llaves de vaso hexagonales en estuche de ABS, medidas en pulgadas	606 1/4 APOL	18
Destornillador busca fase 100÷250V	321 F	1
Alicate de bocas extralargas, semirredondas y rectas	133 AX/160	1
Alicate universal	150 AX/180	1
Alicate regulable de bisagra remachada	180 C/250	1
Alicate de corte diagonal para trabajos pesados	188 AX/160	1
Arco de sierra con regulador de la hoja	201 S	1
Tijera para electricistas	207 C	1
Cutter multiuso con hoja a sectores	220 B1	1

DESCRIPCIÓN	MEDIDA	P.ZAS
Juego de ocho llaves macho hexagonales largas acodadas de cabeza esférica, medidas en pulgadas	280 LTSP/S8	8
Llave combinada, medidas en pulgadas	285 P / 1/4-5/16-3/8-7/16-1/2-9/16-5/8-11/16-3/4-13/16-7/8-15/16	12
Llaves ajustables con ajuste rápido	294 AD/250	1
Destornillador para tornillos ranurados	324 0,4x2,5x75-0,5x3x75-0,8x4x100-1x5,5x125-1,2x6,5x150-1,6x8x175	6
Destornillador para tornillos en cruz PHILLIPS®	324 PH / 1x75-2x125	2
Destornillador para tornillos POZIDRIV®-SUPADRIV®	324 PZ / 1x75-2x125	2
Martillo de mecánico	382/300	1
Surtido de puntas con formas especiales - 1/4"	692 J100	100
Flexómetro profesional con revestimiento a prueba de golpes	981 A/3	1

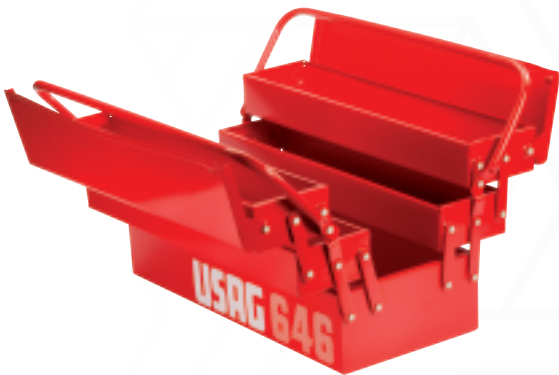

183
PIEZAS

5
COMPARTIMENTOS

646/5LM183
U06468002E

15 kg | 560 mm | 320 mm | 220 mm

Caja extensible de cinco compartimentos, modelo largo

- Predisposición para candado
- Estructura de chapa de acero con barniz anaforésico
- Dimensiones interiores:
contenedor 537x207x100 mm
compartimientos 537x103x52 mm

€ 686,00

€ 479,00



DESCRIPCIÓN	MEDIDA	P.ZAS
Surtido de puntas con formas especiales	692 J100	100
Surtido de vasos hexagonales	601 1/2 J22	22
Surtido de vasos hexagonales y puntas	601 1/4 J34	34
Llaves combinadas	285 J/B16 (6-7-8-9-10-11-12-13-14-15-16-17-18-19-22-24 mm)	16
Juego de 5 destornilladores	322 SH5 (322 0,6X3,5X75-0,8X4X100-1X5,5X100-322 PH 1X100-2X125)	5
Surtido de 2 alicates	150 AX/S2 (150 AX 180 - 180 C 250)	2
Martillo de 400 gr	382/400	1
Tijera para electricistas	207C	1
Arco de sierra	201	1
Llave ajustable 200 mm	294 A 200	1



420 mm

MAX
11 kg

CAPACIDAD
34 L



Todo el equipo a mano

007/1V
U00070001

2,5 kg | mm | 420
340
240

Bolsa profesional porta herramientas (vacía)

- Tejido de alta resistencia
- Base rígida impermeable
- Compartimentos internos para guardar herramientas
- Asa de aluminio con empuñadura cubierta de cuero
- 2 bolsillos delanteros para objetos pequeños, 1 bolsillo lateral con cierre de velcro, 1 bolsillo lateral abierto para acceder rápidamente al contenido, 4 bolsillos traseros cubiertos por una tapa blanda
- 2 ganchos internos para cinta métrica y 6 bandas elásticas para sujetar herramientas
- 1 bolsillo con 4 bandas elásticas para sujetar herramientas y 11 bandas elásticas para destornilladores
- Tapa superior blanda con Velcro

€ 88,00

€ 61,50



490 mm

MAX
15 kg

CAPACIDAD
47 L



Bolsillo para sierra

007 V
U00070002

4 kg | mm | 490
350
220

Bolsa profesional para herramientas (vacía)

- Modelo en tejido de alta resistencia
- Base rígida y resistente al agua
- Vanos interiores porta herramientas y soporte frontal para sierra
- Manija en aluminio revestido
- Cinta de apoyo lateral
- Mantel de cierre con velcro

€ 114,00

€ 80,00



550 mm

MAX
18 kg

CAPACIDAD
33 L



Asa de aluminio telescópica

007 TXV
U00070065

5,4 kg | mm | 550
440
360

Bolsa de herramientas del carrito (vacío)

- Modelo en tejido de alta resistencia
- Asa de aluminio telescópica
- 6 soportes externos y 1 soporte frontal para sierra
- Vanos interiores porta herramientas
- Asa de aluminio con empuñadura cubierta de cuero
- Tapa superior blanda con Velcro
- Capacidad máxima de carga: 18 kg

€ 182,00

€ 127,00



Soporte frontal para sierra



Ruedas con diámetro 90 mm



MAX
10 kg

CAPACIDAD
15 L

007 MCV
U00070008

1 kg | mm | → 360
↑ 280
↙ 190

Bolsa de herramientas (vacío)

- Modelo en tejido de alta resistencia
- Fondo rígido e impermeable
- Compartimentos internos portaherramientas
- 3 bolsillos delanteros con protecciones superiores blandas
- 3 bolsillos traseros
- Asas con cubierta de PVC
- Tira de apoyo lateral

€ 62,50

€ 44,00



MAX
9 kg

CAPACIDAD
8 L

007 FLV
U00070007

600 g | mm | → 310
↑ 220
↙ 140

Bolsa de herramientas (vacío)

- Modelo en tejido de alta resistencia
- Bolsillo frontal con cierre de cremallera
- Bolsillo trasero con cierre de velcro
- Fondo rígido reforzado
- Compartimentos internos portaherramientas
- Asas con cubierta de PVC

€ 31,90

€ 22,00



MAX
25 kg

CAPACIDAD
9 L

007 PLV
U00070034

1,7 kg | mm | → 450
↑ 170
↙ 180

Bolsa para hidráulica (vacía)

- Tejido de gran resistencia
- Fondo rígido remachado para mayor resistencia
- Bolsillo interior para documentos
- Puede contener una llave para tubos 1.1/2"
- Gancho exterior para cinta métrica
- Bandolera para más confort durante el transporte
- Dos asas superiores para mejor agarre
- Cierre con velcro y hebillas rápidas

€ 66,50

€ 46,20





MAX
15 kg

CAPACIDAD
8 L



Apertura delantera para un fácil acceso al contenido



007 RV
U00070033

1,8 kg | mm → 460
↓ 160
↗ 350

Bolsa para ordenador portátil y herramientas (vacía)

- Tejido de gran resistencia
- Fondo rígido reforzado
- La abertura frontal permite acceder fácilmente al contenido
- Compartimento acolchado para ordenador portátil y documentos (medidas interiores: 340x240 mm)
- 14 bolsillos, 2 correas para herramientas y 1 gancho para cinta métrica
- Bandolera extraíble para más confort durante el transporte
- Cierre con hebillas rápidas

€ 75,50

€ 52,50

MAX
12 kg

CAPACIDAD
30 L



Bolsillo trasero para ordenador portátil y documentos



007 SV
U00070004

3,1 kg | mm → 355
↓ 225
↗ 460

Mochila portaherramientas profesional (vacía)

- Tejido de alta resistencia
- Correa pectoral ajustable
- Correas para cintura acolchadas para distribuir el peso en modo uniforme
- Fondo rígido e impermeable
- Espacio interno portaherramientas
- Bolsillos laterales y frontales
- Portadocumentos interno
- Compartimento acolchado para ordenador portátil y documentos (medidas interiores: 340x240 mm)
- Capacidad: 12 kg

€ 107,00

€ 75,00

007 TV
U00070006

3,5 kg | mm → 350
↓ 500
↗ 200

Trolley profesional portaherramientas (vacío)

- Dimensiones de equipaje de mano (cabin size)
- Tejido de alta resistencia
- Espacio interior portaherramientas
- Bolsillo frontal portadocumentos
- Bolsillos laterales con correas para objetos largos
- Asa telescópica de aluminio
- Ruedas integradas en la estructura
- Tirantes posteriores para llevar en la espalda
- Compartimento acolchado para ordenador portátil y documentos (medidas interiores: 340x240 mm)
- Capacidad: 14 kg

€ 133,00

€ 93,00

MAX
14 kg

CAPACIDAD
30 L



Bolsillo trasero para ordenador portátil y documentos





4,7 kg | mm | 465
352
215



001 RV
U00010004

Maleta portaherramientas en polipropileno de gran espesor (vacía)

- Dos paneles interiores extraíbles provistos de bandas elásticas para sujetar las herramientas
- Compartimiento inferior con separadores móviles
- Doble llave de cierre

€ 322,00

€ 226,00



6 kg | mm | 465
352
255



001 TRV
U00010005

Maleta portaherramientas en polipropileno de gran espesor (vacía)

- Asa telescópica de aluminio
- Ruedas con cojinetes de bola incorporados

€ 474,00

€ 332,00



5
COMPARTIMENTOS

6,6 kg | mm | 560
320
220

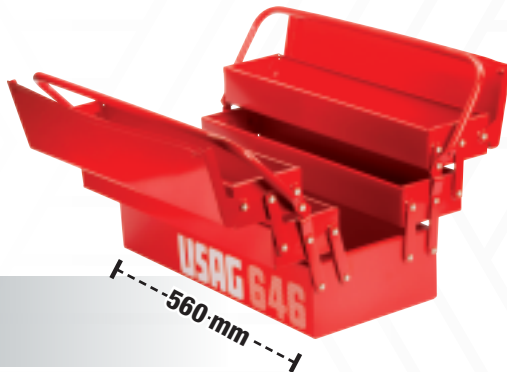

646/5LV
U06460301

Caja extensible de cinco compartimientos, modelo largo (vacía)

- Predisposición para candado
- Estructura de chapa de acero con barniz anaforésico

€ 82,50

€ 61,00

8
COMPARTIMENTOS

1,5 kg | mm | 422
106
335



640 A
U06400001

Organizer (vacío)

- Tapa transparente: visibilidad inmediata de contenidos
- 8 compartimientos extraíbles, uno de los cuales puede dividirse con dos divisores suministrados

€ 35,20

€ 24,60



641 T

Caja de herramientas (vacía)

- Material plástico muy resistente
- 2 compartimientos para pequeños objetos en la tapa
- Posibilidad de cerrar con candado (no suministrado)
- Manija plegable
- Bandeja interior extraíble

CÓD.	L (mm)	P (mm)	H (mm)	kg	€	€
A U06410004	16" 394	220	162	1,2 kg	€ 26,00	€ 18,20
B U06410005	19" 486	266	236	2,1 kg	€ 38,90	€ 27,30
C U06410006	24" 595	281	260	2,8 kg	€ 52,00	€ 36,30



DESTORNILLADOR POWER ASSIST 324 XP LA VELOCIDAD DE LA BATERÍA, LA PRECISIÓN DE SU MANO



LUZ
con 5 LED frontales con apagado automático a los 10 segundos.



PORTAPUNTAS MAGNÉTICO
con portapunta de liberación rápida.



EMPUÑADURA
ergonómica revestida de goma resistente al aceite y a los productos químicos.

IEC 60529



SISTEMA DE BLOQUEO AUTOMÁTICO
del portapuntas para aplicar el par de apriete manualmente.



CE
EN 60529

CARACTERÍSTICAS TÉCNICAS

Vibraciones (mm/s ²)	1,4
Potencia de sonido dB(A)	54
Dimensiones (mm)	170x39
Peso (gr)	245



LITIO
Batería de litio de 3,6 V - 2,0 Ah.

<15% 
15÷74% 
75÷100% 



RECARGABLE
Indicador LED del estado de carga de la batería. Carga completa en 70 minutos. (IN: 5V = 3A).

DESTORNILLADOR POWER ASSIST



300 RPM
0,9 Nm

SU VELOCIDAD
Funciona con una velocidad de 300 rpm del motor eléctrico.

VUESTRA PRECISIÓN
Cierre el apriete con la precisión de un destornillador estándar.

10 Nm



Bolsa de nylon de alta resistencia



Elásticos portapuntas



1/4

324 XP/B16
U03240801

16
PIEZAS

Bolsa con destornillador eléctrico y puntas

- Bolsa de nylon de alta resistencia con gancho para el cinturón
- Elásticos portapuntas y bolsillo para el cable USB-C

€ 266,00

€ 109,00



DESTORNILLADORES 324 RENDIMIENTOS SUPERIORES

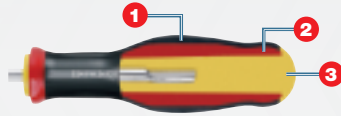

EMPUÑADURA DE TRES MATERIALES

- 1 Parte exterior en poliuretano resistente a aceites y productos químicos.
- 2 Cuerpo en poliamida resistente a los esfuerzos.
- 3 Parte interior de poliamida de alta densidad para un acoplamiento perfecto con la varilla.

VARILLA REFORZADA

Acero al cromo silicio vanadio que permite la mejor resistencia mecánica.

PUNTA DE ALTO RENDIMIENTO

Revestimiento galvanizado. Forma perfecta. Tratamiento contra la corrosión

FORMA ANTI-RODANTE

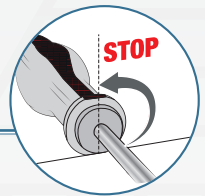

REVESTIMIENTO SUAVE

Mayor comodidad durante el uso.
Mayor transmisión del par.



YouTube



324 SH5

U03240645

Juego de cinco destornilladores para tornillos ranurados y PHILLIPS®

- 324 D/0,8x4x100 - 1x5,5x125
- 324 PH/0x75 - 1x75 - 2x100

5
PIEZAS



€ 38,30

€ 26,80



324 SH8

U03240650

Juego de ocho destornilladores para tornillos ranurados y PHILLIPS®

- 324 D/0,4x2,5x50
- 324/0,5x3x75-0,8x4x100-1x5,5x125-1,2x6,5x150
- 324 PH/0x75-1x75-2x100

8
PIEZAS



€ 57,00

€ 36,60



324 SH12

U03240651

Juego de doce destornilladores para tornillos ranurados, PHILLIPS®, POZIDRIV® y SUPADRIV®

- 324 D/0,4x2,5x50
- 324/0,5x3x75-0,8x4x100-1x5,5x125-1,2x6,5x150
- 324 N/1x5,5x35
- 324 PH/0x75-1x75-2x100
- 324 NPH/2x35
- 324 PZ/1x75-2x100

12
PIEZAS



€ 97,00

€ 64,00



324 STX/S7

U03240662

Juego de siete destornilladores para tornillos TORX® Tamper Resistant

- 324 STX/T10x75-T15x75-T20x100-T25x100-T27x100-T30x125-T40x150

7
PIEZAS



€ 105,00

€ 60,50

DESTORNILLADORES 322 CALIDAD Y CONVENIENCIA.



7
PIEZAS



322 SH7
U03220254

Juego de siete destornilladores para tornillos ranurados y PHILLIPS®

- 322 0,4x2x50-0,5x3x75-0,8x4x100-1x5,5x100-1,2x6,5x150
- 322 PH/1x100-2x125

€ 40,00

€ 28,00



10
PIEZAS



322 SH10
U03220255

Juego de diez destornilladores para tornillos ranurados, PHILLIPS® y POZIDRIV®

- 322 0,4x2x50-0,5x3x75-0,8x4x100-1x5,5x100-1,2x6,5x150
- 322 PH/OX75-1x100-2x125
- 322 PZ 1X100-2X125

€ 59,50

€ 41,60

DESTORNILLADORES 091 AISLADOS 1000V - EN 60900.

USAG SLIM



5
PIEZAS

091 D/SH5
U00910119

Juego de cinco destornilladores SLIM para tornillos ranurados y PHILLIPS® - 1000 V

- 091 D/0,6x3,5x100-0,8x4x100-1x5,5x125
- 091 DPH/1x100-2x125

€ 64,00

€ 42,50



5
PIEZAS

091 SH5
U00910100

Juego de cinco destornilladores para tornillos ranurados y PHILLIPS® - 1000 V

- 091/0,5x3x75-0,8x4x100-1x5,5x125
- 091 PH/1x100-2x125

€ 52,50

€ 36,60



8
PIEZAS

091 SH8
U00910106

Juego de 8 destornilladores para tornillos ranurados, PHILLIPS®, POZIDRIV® - SUPADRIV® - 1000 V

- 091/0,5x3x75-0,8x4x100-1x5,5x125-1,2x6,5x150
- 091 PH/1x100-2x125
- 091 PZ/1x100-2x125

€ 90,00

€ 60,00



YouTube

8

PIEZAS

1/4

LLAVE DE CARRACA INTEGRADA



333 K/SH8

U03330142



Juego COMBIDRIVE con puntas

- Se entrega con 6 puntas diferentes de 1/4"

DESCRIPCIÓN	ART/MEDIDA	P.ZAS
Empuñadura COMBIDRIVE con tres funciones	333 K	1
Portapuntas magnético COMBIDRIVE	333 1/4 MG	1
Punta para tornillos ranurados -1/4"	660/0,6x4,5-1x5,5	2
Punta para tornillos PHILLIPS® -1/4"	660 PH 1-2	2
Punta para tornillos con hexágono insertado -1/4"	660 E 3-4	2

€ 67,00

€ 46,70



LLAVE DE CARRACA INTEGRADA



No incluye puntas
USAG 660

10

PIEZAS

1/4

333 K/SB10

U03330143



Juego COMBIDRIVE en bolsa de nylon

- Se entrega con 8 hojas diferentes
- Bolsa de nylon con enganche para el cinturón

DESCRIPCIÓN	ART/MEDIDA	P.ZAS
Empuñadura COMBIDRIVE con tres funciones	333 K	1
Portapuntas magnético COMBIDRIVE	333 1/4 MG	1
Hoja reversible COMBIDRIVE para tornillos ranurados	333 I 0,6x3,5-0,8x4/1x5,5-1,2x6,5	2
Hoja reversible COMBIDRIVE para tornillos PHILLIPS®	333 PH 0-1/2-3	2
Hoja reversible COMBIDRIVE para tornillos TORX®	333 TX T8-T9	4
	333 STX T10-T15/T20-T25/T30-T40	

€ 119,00

€ 83,00

LLAVE TQ 280 CON VASO PORTAPUNTAS Y CUADRO DE CONEXIÓN



210 mm de longitud



280 TQ

U02800800



YouTube

Portapuntas de llave en T

- Portapuntas magnético doble 1/4"
- Capacidad máxima del portapuntas: Punta hexagonal de 6 mm o punta T40 TORX®
- Extremo simple con accionamiento cuadrado de 1/4"
- Acero especial al cromo-vanadio
- Revestimiento cromado

€ 40,70

€ 28,50

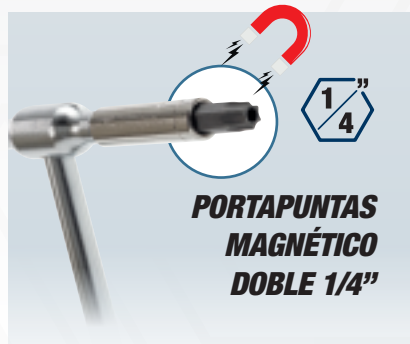

**PORTAPUNTAS
MAGNÉTICO
DOBLE 1/4"**



**CUADRO DE
CONEXIÓN DE
VASOS DE 1/4"**

LLAVES EN T CON MACHO HEXAGONAL 280 T SEGURIDAD GARANTIZADA



YouTube



**ACERO ESPECIAL
AL CROMO-VANADIO**



LLAVES USAG

OTHER KEYS

SEGURIDAD GARANTIZADA

- Resistencia de +30 % a la torsión en comparación con la norma ISO 2936.
- Si se alcanza el par de rotura, la llave se deforma sin romperse.



BARRA FIJA
Máxima resistencia.

**7
PIEZAS**



280 T/SE7
U02800903

Juego de siete llaves en T con macho hexagonal
• 280 T/2-2,5-3-4-5-6-8 mm

€ 131,00

€ 92,00

**8
PIEZAS**



280 TTX/SE8
U02800686

Juego de ocho llaves en T para tornillos TORX®
• 280 TTX/T6-T7-T8-T9-T10-T15-T20-T25

€ 186,00

€ 130,00

**6
PIEZAS**



280 TTS/SE6
U02800760

Juego de seis llaves en T con macho hexagonal y cabeza esférica
• 280 TTS/2,5-3-4-5-6-8 mm

€ 116,00

€ 81,00



**Cabeza
esférica**

**6
PIEZAS**



280 TK/SE6
U02800020

Juego de seis llaves en T con macho hexagonal y mango de maniobra corredizo
• 280 TK/2,5-3-4-5-6-8 mm

€ 119,00

€ 83,50

**Mango de
maniobra
corredizo**

LLAVES MACHO HEXAGONALES ACODADAS 280 HG CON MANGO



**LLAVES
USAG**



**OTRAS
LLAVES**

SEGURIDAD GARANTIZADA

- Resistencia de +30 % a la torsión en comparación con la norma ISO 2936.
- Si se alcanza el par de rotura, la llave se deforma sin romperse.

**Misma varilla
que las llaves
macho 280 T**



**EMPUÑADURA ERGONÓMICA
BIMATERIAL**

**ACERO ESPECIAL AL
CROMO-VANADIO**



**6
PIEZAS**



280 HG/SE6

U02801460

Juego de seis llaves macho hexagonales acodadas con empuñadura bimaterial

- 280 HG/2,5-3-4-5-6-8 mm

€ 87,00

€ 61,00



**6
PIEZAS**



280 HGTS/SE6

U02801463

Juego de seis llaves macho hexagonales acodadas con cabeza esférica y mango bimaterial

- 280 HG/2,5-3-4-5-6-8

€ 95,50

€ 67,50

**6
PIEZAS**



280 HAP/SE6

U02800462

Juego de seis llaves macho hexagonales acodadas con mango, medidas en pulgadas

- 280 HAP 1/4-7/32-5/32-5/16-3/8-3/16

€ 86,00

€ 60,00

**6
PIEZAS**



280 HATX/SE6

U02800464

Juego de seis llaves macho acodadas con mango para tornillos TORX®

- 280 HATX/T8-T10-T15-T20-T25-T30

€ 67,00

€ 47,00

Llaves y puntas hexagonales

YouTube





32
PIEZAS  1/4"

 280 g |  mm \leftrightarrow 138
 \updownarrow 30
 \swarrow 98



49
PIEZAS  1/4"







 280 g |  mm \leftrightarrow 138
 \updownarrow 30
 \swarrow 98



692 J32

U06920042

Surtido de puntas y carraca reversible - 1/4"

DESCRIPCIÓN	MEDIDA	PZAS
Puntas para tornillos ranurados	4-5,5-6,5-8	 4
Puntas para tornillos PHILLIPS®	PH 1-2-3	 3
Puntas para tornillos POZIDRIV®	PZ 1-2-3	 3
Puntas para tornillos con hexágono insertado	3-4-5-6	 4
Puntas TORX®	T8-10-15-20-25-25-30-40	 9
Puntas TORX® tamper resistant	STX 10-15-20-25-27-30-40	 7
Adaptador portapunta magnético 1/4"		1
Llave de carraca magnética 1/4"		1







€ 60,50

€ 42,40

692 J49

U06920041

Surtido de puntas - 1/4"

DESCRIPCIÓN	MEDIDA	PZAS
Puntas para tornillos ranurados	4-4,5-5,5-6,5-6,5-8	 6
Puntas para tornillos PHILLIPS®	PH 1-1-2-2-2-3	 6
Puntas para tornillos POZIDRIV®	PZ 1-1-2-2-2-3-3	 7
Puntas para tornillos con hexágono insertado	2-3-3-4-4-5-5-6-6	 9
Puntas TORX®	TX 10-10-15-15-20-20-25-25-30-30	 10
Puntas TORX® Tamper Resistant	STX 10-15-15-20-20-25-25-30-30-40	 10
Adaptador portapuntas magnético 1/4"		1

€ 46,90

€ 32,80



Código de color para rápida identificación de la punta



-----50 mm-----



664 S25





U06640111

Surtido de puntas largas para llaves de impacto - 1/4"

- Estuche de plástico

25
PIEZAS  1/4"

 800 g |  mm \leftrightarrow 215
 \updownarrow 45
 \swarrow 150

DESCRIPCIÓN	MEDIDA	PZAS
Puntas para tornillos ranurados	3-4-5-6	 4
Puntas para tornillos PHILLIPS®	1-2(x2)-3(x1)	 5
Puntas para tornillos POZIDRIV®	1-2(x2)-3(x1)	 5
Puntas para tornillos TORX®	T15-T20-T25-T30-T40	 5
Puntas para tornillos con hexágono insertado	2-3-4-5-5,5	 5
Adaptador portapunta magnético		1

€ 75,50

€ 52,50

664 B/S7

U06640015

Surtido de puntas magnéticas para tornillos hexagonales - 1/4"

- Estuche de plástico compacto

€ 40,40

€ 28,30



7
PIEZAS  1/4"



5,5-6-7-8
10-12-13 mm

 300 g |  mm \leftrightarrow 138
 \updownarrow 30
 \swarrow 98



Llaves y puntas hexagonales



900 g | 215 mm
45 mm | 150 mm

DESCRIPCIÓN	MEDIDA	PZAS
Puntas para tornillos ranurados	3-4-4,5-5-5,5-6-6,5-7-8	9
Puntas para tornillos PHILLIPS® - POZIDRIV®	PH 00-0-1-1-2-2-3-4 PZ 1-2-2-3-4	13
Puntas para tornillos con hexágono insertado	1,5-2-2,5-3-4-5-5,5-6-7-8 mm 1/16-5/64-3/32-7/64-1/8-9/64-5/32-3/16-7/32-1/4"	20
Puntas TORX®	T 8-9-10-15-20-25-27-30-40-45	10
Puntas TORX® Tamper Resistant	STX 8-10-15-20-25-27-30-35-40	9
Puntas de tres alas	1-2-3-4	4
Puntas para llave de tuercas	4-6-8-10-12	5
Juegos de puntas Torq	6-8-10	3
Puntas cuadradas	0-1-2-2-3	5
Punta de embrague	1/8-5/32-3/16-1/4-5/16	5
Puntas XZN	M5-M6-M8	3
Puntas para tornillos con hexágono insertado con agujeros	2-2,5-3-4-5-6 mm - 5/64-3/32-7/64-1/8-9/64-5/32"	12
Adaptadores portapuntas magnéticos 1/4"	1/4x60mm	2

692 J100
U06920043

Surtido de puntas con formas especiales - 1/4"

€72,00

€ 50,00

100
PIEZAS

1/4"



SOPORTES COMPACTOS CON SISTEMA RÁPIDO DE EXTRACCIÓN



Ver el vídeo



YouTube



9
PIEZAS



280 LTS/S9
U02800084

Juego de nueve llaves macho hexagonales largas acodadas de cabeza esférica

- 280 LTS/1,5-2-2,5-3-4-5-6-8-10 mm

€37,30

€ 23,20



8
PIEZAS



280 LTSTX/S8
U02800078

Juego de ocho llaves macho largas acodadas de cabeza esférica para tornillos TORX®

- 280 LTSTX/T10-T15-T20-T25-T27-T30-T40-T45

€67,50

€ 47,30



9
PIEZAS



280 XLTS/S9
U02800184

Juego de nueve llaves macho hexagonales largas acodadas de cabeza esférica

- 280 XLTS/1,5-2-2,5-3-4-5-6-8-10 mm

€41,40

€ 29,00

GAMA DE ALICATES "AX" REVESTIMIENTO CROMADO. EMPUÑADURA BIMATERIA



Para cortar hasta 2 mm de cuerda de piano 30% menos de esfuerzo en relación con el máximo valor establecido en la normativa europea ISO5749 (alicates de corte) - ISO5746 (alicates)

YouTube



CORTE CON ENDURECIMIENTO POR INDUCCIÓN
máxima eficacia para cortar cuerda de piano.



PUNTO DE APOYO MÁS PRÓXIMO AL CORTE

para reducir esfuerzos durante las operaciones de corte.

EMPUÑADURA ERGONÓMICA BIMATERIA

EMPUÑADURA USAG OTROS PRODUCTOS DEL MERCADO

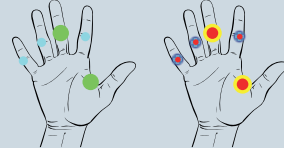

- EFFORT + EFFORT

Esfuerzo mínimo según los estudios sobre esfuerzo muscular realizados por el prestigioso Instituto de Ergonomía americano, US Ergonomics.

3
PIEZAS



150 AX/SE3
U01500201

Surtido de alicate universal, alicate de bocas extralargas y semirredondas y alicate de corte

- Alicate universal 150 AX 180
- Alicate de bocas extralargas, semirredondas y rectas 133 AX 160
- Alicate de corte diagonal 188 AX 160

€ 106,00

€ 74,00

3
PIEZAS



1000 V

085 EX/SE3
U00850121

Surtido de alicate universal, alicate de bocas, semirredondas y rectas, y alicate de corte diagonal, 1000 V

- Alicate de bocas semirredondas, extra largas y rectas 081 EX 160
- Alicate universal 085 EX 180
- Alicate de corte diagonal 087 EX 160

€ 143,00

€ 100,00

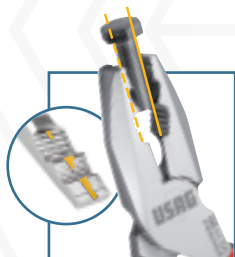

PERFILES REDONDOS

Ranura especial en la parte dentada para un agarre fuerte de barras redondas, también roscadas

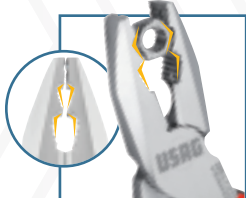

PERFILES HEXAGONALES

Forma de mordaza estudiada para agarre de material hexagonal

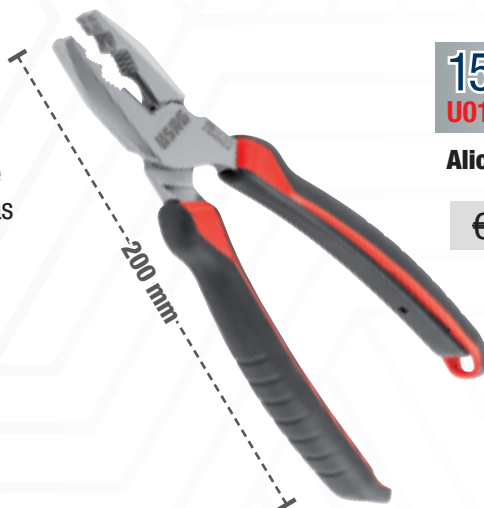

155 AX
U01550001

Alicate universal multifunción

€ 65,50

€ 37,70

Alicate universal multifunción

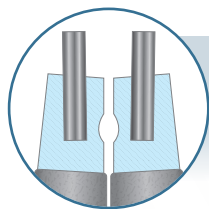

MÁXIMA RESISTENCIA

Puntas de acero de muelle insertadas en la extremidad

4

PIEZAS



4

PIEZAS



127 N/SE4S

U01270046

Tamaños pequeños

Juego de cuatro alicates para circlips

- Alicates para circlips interiores 127 N 12÷25, 127 PN 12÷25, alicates para circlips exteriores 128 N 10÷25, 128 PN 10÷25

€107,00

€ 75,00

127 N/SE4

U0127900P

Tamaños grandes

Juego de cuatro alicates para circlips

- Alicates para circlips interiores 127 N 19-60, 127 PN 19-60, alicates para circlips exteriores 128 N 19-60, 128 PN 19-60

€117,00

€ 81,00

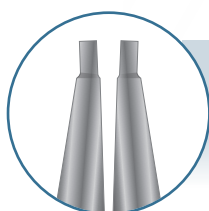

MÁXIMA ACCESIBILIDAD

Broca y punta en un solo cuerpo

4

PIEZAS

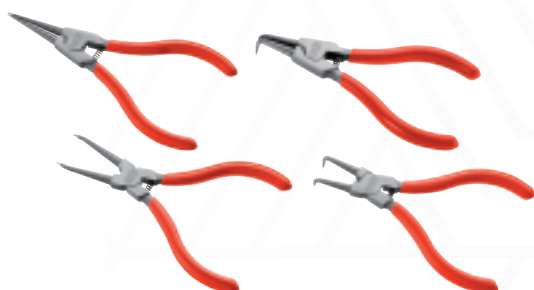

4

PIEZAS



127 C/SE4S

U01270045

Tamaños pequeños

Juego de cuatro alicates para circlips

- Alicates para circlips interiores 127 C 12÷25, 127 CP 12÷25, alicates para circlips exteriores 128 C 10÷25, 128 CP 10÷25

€89,00

€ 62,00

127 C/SE4

U01270040

Tamaños grandes

Juego de cuatro alicates para circlips

- Alicates para circlips interiores 127 C 19-60, 127 CP 19-60, alicates para circlips exteriores 128 C 19-60, 128 CP 19-60

€97,50

€ 68,00

LLAVE DE ALICATE 174 CX ALICATE Y LLAVE EN LA MISMA HERRAMIENTA



CIERRE DE AJUSTE RÁPIDO
sin pulsar el botón.

CAPACIDAD MÁX.
58 mm

ESCALA MÉTRICA

**RAÍL DE 20
POSICIONES**



BOCAS PARALELAS

Diseño interno que se adapta perfectamente al hexágono.



17 mm

BOCAS PLANAS

174 CX

U01740001

Alicate de doble articulación y bocas semi-redondas rectas

- Longitud: 250 mm

€ 81,50

€ 57,00



YouTube

**ASAS RECUBIERTAS
DE PVC**



CAPACIDAD MÁX.
80 mm

135 B

U01350510

Mordaza de presión regulable de cremallera y bocas largas

- Bocas forjadas
- Dientes diseñados para un perfecto agarre aún en caso de superficies redondas
- Sistema de apertura patentado integrado en las empuñaduras
- Ajuste de agarre cilíndrico integrado en la empuñadura
- Cremallera de 5 posiciones

€ 83,00

€ 58,50

186 C

Alicate de corte raso oblicuo para materiales plásticos

- Bocas redondeadas rebajadas
- Muelles opuestos de lámina
- Empuñadura con funda de PVC

CÓD.	L	
U01860060	150 mm	22 mm
U01860061	180 mm	27 mm

€ 42,40

€ 26,30

€ 47,60

€ 30,00

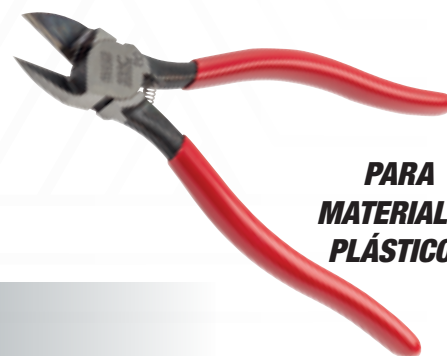

**PARA
MATERIALES
PLÁSTICOS**

ABERTURA DE GRAN CAPACIDAD DE **+20%**



YouTube



AJUSTE RÁPIDO TIRANDO EL RODILLO

REGULACIÓN PRECISA ROTANDO EL RODILLO

294 AD

Llaves ajustables con ajuste rápido

- Se ajustan rápidamente llevando el rodillo hacia atrás
- Gran capacidad: se abre un 20% más que las tradicionales
- Doble escala graduada: milímetros y pulgadas
- Cabeza en ángulo de 22°
- Rodillo de acero
- Agujero para colgar
- Revestimiento cromado

CÓD.	L	ABERTURA	€	€
U02940011	110 mm - 4"	17 mm	€ 21,20	€ 14,80
U02940012	150 mm - 6"	23 mm	€ 22,30	€ 15,60
U02940013	200 mm - 8"	33 mm	€ 26,60	€ 18,70
U02940014	250 mm - 10"	38 mm	€ 33,80	€ 23,70
U02940015	300 mm - 12"	41 mm	€ 44,40	€ 31,10
U02940016	380 mm - 15"	50 mm	€ 81,50	€ 57,00
U02940017	460 mm - 18"	63 mm	€ 134,00	€ 94,50

ABERTURA DE GRAN CAPACIDAD DE **+20%**



YouTube



EL DIENTE MÓVIL SE INVIERTE

para manovrar un perfil hexagonal o redondo

POSICIÓN ESTÁNDAR

DIENTE INVERTIDO

294 AG

Llaves ajustables reversibles con mango

- En posición estándar pueden maniobrar un perfil hexagonal
- Invirtiendo el diente móvil, pueden maniobrar un perfil redondo
- Gran capacidad: se abre un 20% más que las tradicionales
- Doble escala graduada: milímetros y pulgadas
- Empuñadura ergonómica de dos materiales
- Cabeza en ángulo de 22°
- Tornillo de acero
- Agujero para colgars
- Revestimiento cromado

CÓD.	L	ABERTURA	€	€
U02940023	200 mm - 8"	33 mm	€ 29,20	€ 20,50
U02940024	250 mm - 10"	38 mm	€ 37,20	€ 26,00
U02940025	300 mm - 12"	41 mm	€ 48,80	€ 34,20

ABERTURA MAX 34 MM



Solo 150 mm

294 AC

U02940010

Llave corta ajustable

- Longitud reducida un 46% comparada con una llave estándar
- Misma apertura de boca que la llave de 12"
- Peso ligero y compacto para una óptima accesibilidad
- Regulación mediante rodillo de acero
- Escala en milímetros en la cabeza de la llave
- Revestimiento cromado

€ 26,50

€ 18,60

-46%

LONGITUD REDUCIDA UN 46% COMPARADA CON UNA LLAVE ESTÁNDAR





LLAVE COMBINADA 285 X PERFECTO EN HEXÁGONOS NUEVOS Y EFICAZ EN PERNOS DAÑADOS

EXTREMO ABIERTO INCLINADO

inclinado a 15° con respecto al eje de la llave.



SECCIÓN EN DOBLE T

Excelente resistencia a la flexión.

FORMA ESPECIAL DE ANILLO

Ideal para las tuercas difíciles de alcanzar.



30%

+30% MÁS LARGA QUE UNA LLAVE COMBINADA ESTÁNDAR 285

Permite aplicar un par de apriete un 30% superior al de la llave estándar.

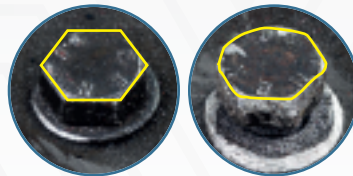

PERFILES ESPECIALES

El perfil interno del extremo abierto/caja está diseñado para trabajar en hexágonos nuevos e incluso en hexágonos muy dañados.



8
PIEZAS

285 X/B8

U02850950

Juego de 8 llaves combinadas con perfiles especiales

- 285 X/8-10-11-12-13-14-17-19 mm.
- Se suministra en una bolsa enrollable de tejido de alta resistencia

€ 127,00

€ 87,00

12
PIEZAS

285 X/SE12

U02850951

Juego de 12 llaves combinadas con perfiles especiales

- 285 X/8-9-10-11-12-13-14-15-16-17-18-19 mm.

€ 177,00

€ 124,00





LLAVES COMBINADAS 285 RESISTENCIA Y ERGONOMÍA.



YouTube

BOCA INCLINADA

con un ángulo de 15° con respecto al eje de la llave.

SECCIÓN EN DOBLE T

Excelente resistencia a la flexión.

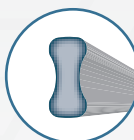

FORMA ESPECIAL DE ANILLO

Ideal para las tuercas difíciles de alcanzar.

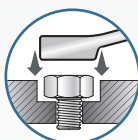

RENDIMIENTO DE PRIMERA

El anillo abierto y el bihexagonal de la llave combinada 285 superan con facilidad la prueba de torsión estática, y logran un par de +50 % en comparación con el valor de prueba requerido por la norma ISO 1711-1.

ISO 1711-1 SAE AS 954E



8
PIEZAS

8÷19 mm

285 DS8
U02850863

Juego de ocho llaves combinadas

- 285/8-10-11-12-13-14-17-19 mm
- Suministrado con soporte de plástico

€ 86,50

€ 59,50

12
PIEZAS

7÷19 mm

285 DS12
U02850864

Juego de doce llaves combinadas

- 285/7-8-10-11-12-13-14-15-16-17-18-19 mm
- Suministrado con soporte de plástico

€ 128,00

€ 87,00

EN
PULGADAS

1/4÷9/16"

285 P/SE5
U02850856

Juego de cinco llaves combinadas, medidas en pulgadas

- 285 P 1/4-3/8-7/16-1/2-9/16"

€ 49,90

€ 34,10

5
PIEZAS

6÷32 mm

285 SE26
U02850861

Juego de veintiseis llaves combinadas

- 285/6-7-8-9-10-11-12-13-14-15-16-17-18-19-20-21-22-23-24-25-26-27-28-29-30-32 mm

€ 382,00

€ 264,00

26
PIEZAS

LLAVES COMBINADAS 285 KA CON CARRACA REVERSIBLE Y ANILLO DE SEGURIDAD

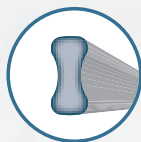

SECCIÓN EN DOBLE T

Excelente resistencia a la torsión.

POSICIÓN ÓPTIMA



ANILLO CON MUELLE DE ACERO INTEGRADO EN LA CABEZA BIHEXAGONAL

Mantiene en posición la tuerca durante la maniobra



BOCA CON SISTEMA ANTIDESLIZANTE DEL HEXÁGONO

Mejor ajuste en maniobra.

CARRACA RESISTENTE

El anillo de carraca de las llaves USAG 285 KA supera con facilidad las pruebas de torsión estática y alcanza un par de +50 % en comparación con el valor requerido por la norma ISO 1711-1



YouTube

8
PIEZAS

8÷19 mm



285 KA/DS8

U02856058

Juego de ocho llaves combinadas con carraca reversible con anillo de seguridad

- 285 KA 8-10-11-12-13-14-17-19 mm
- Suministrado con soporte de plástico

€ 173,00

€ 119,00

12
PIEZAS

7÷19 mm



285 KA/DS12

U02856062

Juego de doce llaves combinadas con carraca reversible con anillo de seguridad

- 285 KA 7-8-10-11-12-13-14-15-16-17-18-19 mm
- Suministrado con funda de plástico

€ 262,00

€ 183,00

LLAVES COMBINADAS CON CARRACA Y ARTICULADAS CON BISAGRA 285 KF

SECCIÓN EN DOBLE T
Excelente resistencia a la torsión.

CABEZA ARTICULADA
180°

BOCA CON SISTEMA ANTIDESLIZANTE DEL HEXÁGONO
Mejor ajuste en maniobra.

5
PIEZAS

8÷19 mm

285 KF/SE5
U02856160

Juego de cinco llaves combinadas con carraca y articuladas con bisagra

- 285 KF 8-10-13-17-19 mm

€122,00 **€ 85,50**

8
PIEZAS

8÷19 mm

285 KF/DS8
U02856158

Juego de ocho llaves combinadas con carraca y articuladas con bisagra

- 285 KF 8-10-11-12-13-14-17-19 mm
- Suministrado con soporte de plástico

€202,00 **€ 142,00**

LLAVES PLANAS COMBINADAS CON CARRACA 285 KB

CABEZAL DEL TRINQUETE PLANO
ideal para lugares de difícil acceso

CAMBIO DE GIRO
girando la llave 180°

New

7
PIEZAS

8÷19 mm

285 KB/DS7
U02856341

Juego de 7 llaves planas combinadas con carraca

- 285 KB/8-10-12-13-14-17-19 mm.
- Suministrado con soporte de plástico

€119,00 **€ 82,50**

New

12
PIEZAS

8÷19 mm

285 KB/DS12
U02856342

Juego de 12 llaves planas combinadas con carraca

- 285 KB/8-9-10-11-12-13-14-15-16-17-19 mm.
- Suministrado con soporte de plástico

€204,00 **€ 140,00**

Just **USAG**

LLAVES COMBINADAS 285 J



**BOCA INCLINADA
CON UN ÁNGULO DE 15°**

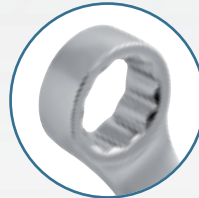

**CABEZA POLIGONAL
DOBLADA 15°**

New

**7
PIEZAS**

8÷19 mm

285 J/DS7
U02851745

- Juego de 7 llaves combinadas**
- 285 J/8-10-12-13-14-17-19 mm.
 - Suministrado con soporte de plástico

€61,50

€ 42,90

New

**12
PIEZAS**

8÷19 mm

285 J/DS12
U02851746

- Juego de 12 llaves combinadas**
- 285 J/8-9-10-11-12-13-14-15-16-17-19 mm.
 - Suministrado con soporte de plástico

€102,00

€ 65,00

**8
PIEZAS**

6÷22 mm



252 N/SR8
U02520862

- Juego de ocho llaves fijas de dos bocas**
- 252 N/6x7-8x9-10x11-12x13-14x15-16x17-18x19-20x22 mm

€66,00

€ 46,40

**8
PIEZAS**

7÷19 mm

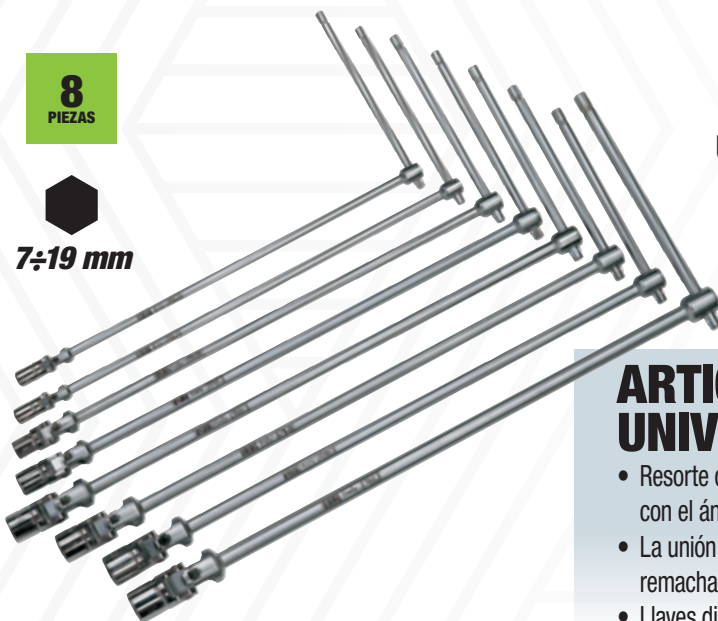

UNI 6743

276 CE/SE8
U02760484

- Juego de ocho llaves en T articuladas**
- 276 CE/7-8-10-12-13-14-17-19 mm

€337,00

€ 270,00

ARTICULACIÓN UNIVERSAL USAG

- Resorte de fricción para preajustar la unión con el ángulo deseado.
- La unión y la articulación están fijadas con un pasador remachado de acero que aporta la máxima fiabilidad.
- Llaves diseñadas y producidas de conformidad con la norma UNI 6743.





38
PIEZAS

1/4"



900 g | mm | 155
50
95

609 1/4" EB

U06090002

Surtido de llaves de vaso hexagonales y puntas en caja bimaterial

- Caja bimaterial compacta con revestimiento soft-touch

DESCRIPCIÓN	ART/MEDIDA	P.ZAS
Llave de vaso de boca hexagonal	235 1/4" EN 5,5-6-7-8-9-10-11-12-13-14 mm	10
Prolongador	236 1/4" 50-100	2
Llave de carraca reversible y mecanismo sellado	237 B 1/4"	1
Articulación cardánica	241 1/4"	1
Portapuntas con mango	243 1/4"	1
Punta para tornillos ranurados -1/4"	660 0,6x4,5-1x5,5-1,2x6,5	3
Punta para tornillos PHILLIPS® -1/4"	660 PH 1-2-3	3
Punta para tornillos POZIDRIV® - SUPADRIV® -1/4"	660 PZ 1-2-3	3
Punta para tornillos con hexágono insertado -1/4"	660 E 2-3-4-5-6	5
Punta para tornillos TORX® Tamper Resistant -1/4"	660 STX T10-T15-T20-T25-T27-T30-T40	7
Punta porta-vasos -1/4"	660 Q 1/4"	1
Vasos portapuntas	684 1/4"-1/4"	1



YouTube

€233,00 **€ 163,00**



YouTube

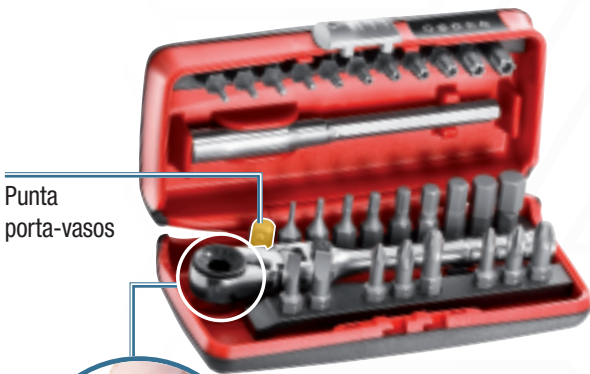

Punta porta-vasos

31
PIEZAS

1/4"



350 g | mm | 120
35
65



606 1/4" SK

U06060012

Surtido de puntas destornilladores y llave de carraca

DESCRIPCIÓN	ART/MEDIDA	P.ZAS
Llave de carraca	237 1/4" SFK	1
Punta para tornillos ranurados -1/4"	660 0,5x4-1x5,5	2
Punta para tornillos con hexágono insertado -1/4"	660 E 1,5-2-2,5-3-4-5-6-7-8	9
Punta para tornillos PHILLIPS® -1/4"	660 PH 1-2-3	3
Punta para tornillos POZIDRIV® - SUPADRIV® -1/4"	660 PZ 1-2-3	3
Punta porta-vasos -1/4"	660 Q 1/4"	1
Punta para tornillos TORX® Tamper Resistant -1/4"	660 STX T10-T15-T20-T25-T27-T30-T40	7
Punta para tornillos TORX® -1/4"	660 TX T6-T7-T8-T9	4
Adaptador portapuntas magnético -1/4"	672 1/4" MG 100	1

€81,00 **€ 56,50**



YouTube



11 mm

11
PIEZAS

1/4"



265 g | mm | 120
35
65

5,5-6-7-8-9-10-11-12-13-14 mm

610 1/4" EFK

U06100001

Surtido de llaves de vaso hexagonales cortas y carraca reversible en estuche bimaterial

€97,50 **€ 68,00**

LLAVES DE VASO HEXAGONALES CORTAS

Proporcionan más accesibilidad también utilizando una carraca estándar.

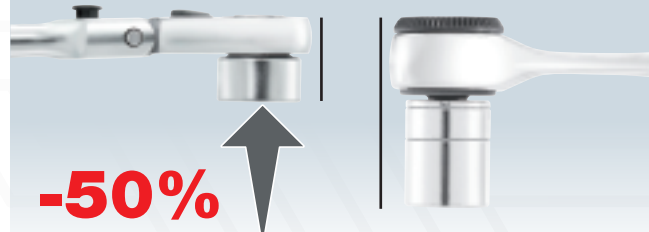

-50%

LLAVE DE CARRACA REVERSIBLE 237 A CON MECANISMO SELLADO IP51.



Sistema de inversión integrado en la tapa



Espesor de la cabeza reducido en comparación con los modelos estándar



YouTube



MANGO CÓNICO de bimaterial antideslizante.

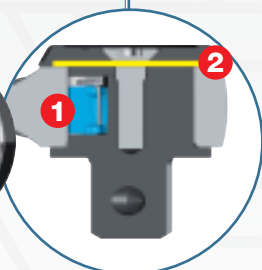

1. Nuevo dispositivo patentado
2. Diafragma protector

RENDIMIENTO SUPERIOR

1. Resistencia a la torsión estática: **+30%** respecto al valor exigido por la norma ISO 3315 con el trinquete patentado.
2. Resistencia al esfuerzo: **con la protección IP51 asegura el doble de ciclos de apriete en comparación con los productos estándar del mercado.**



23 PIEZAS

1/2"



3 kg | mm | 330
60
215

606 1/2" EA
U06060302

Surtido de llaves de vaso hexagonales en estuche de ABS

- Estuche de ABS de alta resistencia con sistema de cierre rápido

DESCRIPCIÓN	ART/MEDIDA	P.ZAS
Llave de vaso de boca hexagonal	235 1/2 EN 8-9-10-11-12-13-14-15-16-17-18-19-21-22-23-24-27-30-32	19
Prolongador	236 1/2 125-250	2
Articulación cardánica	241 1/2	1
Llave de carraca reversible con mecanismo sellado (certificada IP51) 237 A 1/2		1

€ 279,00

€ 163,00



19 PIEZAS

1/4"



1 kg | mm | 210
60
130

606 1/4" EA
U06060101

Surtido de llaves de vaso hexagonales en estuche de ABS

- Estuche de ABS de alta resistencia con sistema de cierre rápido

DESCRIPCIÓN	ART/MEDIDA	P.ZAS
Llave de vaso de boca hexagonal	235 1/4 EN 4-4,5-5-5,5-6-7-8-9-10-11-12-13-14	13
Prolongador	236 1/4 50-100	2
Articulación cardánica	241 1/4	1
Barra en T con cuadro de conexión corredizo	240 1/4	1
Portapuntas con mango	243 1/4	1
Llave de carraca reversible con mecanismo sellado (certificada IP51) 237 A 1/4		1

€ 147,00

€ 87,00

EL TOP PARA ZONAS DE DIFÍCIL ACCESO



50
PIEZAS

1/4"



608 1/4" EAK
U06080305

↔ 435
↓ 70
↗ 270
mm

Surtido de llaves de vaso hexagonales en estuche de ABS

- Estuche en ABS de alta resistencia con sistema de cierre rápido
- La bandeja interior ha sido estudiada para guardarla en los cajones de los carros USAG
- Módulo de espuma bicolor, vacío: código U05191020Q

DESCRIPCIÓN	ART/MEDIDA	P.ZAS
Llave de vaso de boca hexagonal	235 1/4 EN 4-4,5-5-5,5-6-7-8-9-10-11-12-13-14	13
Llave de carraca reversible con mango giratorio	237 1/4 AK	1
Portapuntas con mango	243 1/4	1
Portapuntas flexible con mango	243 1/4 SN	1
Llave en T con cuadro de conexión articulado	273 1/4 Q	1
Surtido de puntas destornilladores y llave de carraca (31 pzas.)	606 1/4 SK	31
Adaptador aumentador	247 1/4	1
Vasos portapuntas	684/1	1

€ 306,00 **€ 201,00**



Llave en T con cuadro de conexión articulado



Portapuntas flexible con mango



Llave de carraca reversible con mango giratorio



Llave de carraca articulada para puntas 180°

LLAVE DE CARRACA REVERSIBLE CON MANGO GIRATORIO

1/4"

237 1/4" AK
U02370003



Llave de carraca reversible con mango giratorio

€ 59,00 **€ 41,10**

1/2"

237 1/2" AK
U02370009

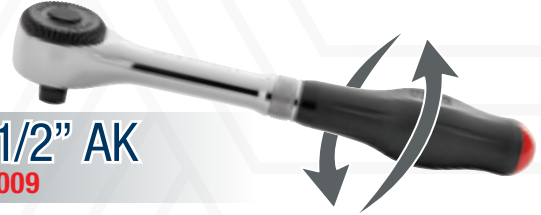

Llave de carraca reversible con mango giratorio

€ 96,50 **€ 59,00**



17
PIEZAS

3/4"



612 3/4" EB
U06120017



↔ 425
↓ 83
↗ 395
mm

Surtido con llaves de vaso hexagonales en estuche de chapa

DESCRIPCIÓN	ART/MEDIDA	P.ZAS
Llave de vaso de boca hexagonal	235 3/4 N 22-23-24-26-27-28-30-32-36-38-41-46-50	13
Prolongador	236 3/4 200-400	2
Barra en T con cuadro de conexión corredizo	240 3/4 N	1
Llave de carraca reversible y mecanismo sellado	237 B 3/4	1

€ 641,00 **€ 448,00**

612 3/4" B
U06120016



LLAVES DE VASO DE BOCA POLIGONAL

Surtido con llaves de vaso poligonales en estuche de chapa

€ 645,00 **€ 448,00**



16
PIEZAS

1/2"

1/4"



1 kg | mm | 190
58
144

601 1/4-1/2" JTX16

U06010009

Surtido de llaves de vaso TORX® en estuche modular

DESCRIPCIÓN	MEDIDA	P.ZAS
Llaves de vaso TORX® de 1/4"	E6-E7-E8-E10	4
Llaves de vaso TORX® de 1/2"	E12-E14-E16-E18	4
Puntas de atornillar TORX® de 1/4"	T10-T15-T20-T25	4
Puntas de atornillar TORX® de 1/2"	T30-T40-T45-T50	4

€ 45,10

€ 31,70



34
PIEZAS

1/4"



1 kg | mm | 190
58
144

601 1/4" J34

U06010001

Surtido de llaves de vaso hexagonales y puntas en estuche modular

DESCRIPCIÓN	MEDIDA	P.ZAS
Vasos hexagonales 1/4"	4-4,5-5-5,5-6-7-8-9-10-11-12-13-14	13
Llave de carraca reversible 1/4"		1
Articulación cardánica 1/4"		1
Extensiones 1/4"	55-100	2
Puntas para tornillos ranurados 1/4"	4-5,5-6	3
Puntas para tornillos PHILLIPS® 1/4" PH	1-2-3	3
Puntas para tornillos con hexagono insertado 1/4"	4-5-6	3
Puntas TORX® 1/4"	T10-T15-T20-T25-T30-T40	6
Portapunta con mango 1/4"		1
Vaso porta punta 1/4-1/4"		1

€ 73,00

€ 51,00



22
PIEZAS

1/2"



4 kg | mm | 375
80
186

601 1/2" J22

U06010003

Surtido de llaves de vaso hexagonales en estuche modular

DESCRIPCIÓN	MEDIDA	P.ZAS
Vasos hexagonales 1/2"	8-10-11-12-13-14-15-16-17-18-19-21-22-24-27-30-32	17
Llave de carraca reversible 1/2"		1
Extensiones 1/2"	130-250	2
Articulación cardánica 1/2"		1
Palanca en T 1/2"		1

€ 128,00

€ 81,00

CALIDAD **USAG** A UN PRECIO *Just*



1/4"

1/2"

8 kg | 415 mm | 92 | 283

100
PIEZAS



601 1/4-1/2" J100

U06010011

Surtido de llaves de vaso hexagonales y puntas en estuche modular

€ 211,00

€ 139,00

Puede guardarse en los cajones de los carros USAG



1/4"

1/2"

7 kg | 415 mm | 92 | 283

82
PIEZAS



601 1/4-1/2" J82

U06010010

Surtido de llaves de vaso hexagonales y llaves combinadas en estuche modular

€ 320,00

€ 159,00

Puede guardarse en los cajones de los carros USAG



BARRA DINAMOMÉTRICA DE CLIC 811 LB PERFECTA COMBINACIÓN DE PRECISIÓN Y RESISTENCIA



CONEXIÓN RÁPIDA

9x12 ó 14x18 para accesorios y cabezales de trinquete

ISO 6789

ESCALA DE LECTURA

grabada en el cuerpo de la llave

VERNIER

en acero.



ANILLO DE AJUSTE DE ACERO

con retorno automático.

SISTEMA DE PAR DE CLICS
con muelle de compresión

EMPUÑADURA BIMATERIAL

con empuñadura antideslizante.

Precisión
± 2%

PRECISIÓN COMPROBADA EN NUESTRA FÁBRICA

Resistente
50.000 clics

PRUEBA DE RESISTENCIA DEL MECANISMO.

Conforme a la norma ISO 6789, las barras de clic USAG 811 LB se prueban una a una en producción, antes de ser embaladas. Estas barras pueden mantener una precisión de entre ±2% y ±4%, incluso después de 5.000 aprietes.



YouTube



PRECISIÓN
±2%

811 LB

Barras dinámicas tipo clic

ART	CÓD.	CAPACIDAD	Ø	L	RESOL.	€	€
811 LB 50	U08115021	10÷50 Nm	9x12 mm	357 mm	1 Nm	€314,00	€ 219,00
811 LB 100	U08115023	20÷100 Nm	9x12 mm	437 mm	1 Nm	€361,00	€ 252,00
811 LB 200	U08115024	40÷200 Nm	14x18 mm	515 mm	1 Nm	€376,00	€ 263,00
811 LB 350	U08115025	70÷350 Nm	14x18 mm	725 mm	2 Nm	€439,00	€ 307,00



Carraca extraíble

PRECISIÓN
±2%

811 LBE

Llave dinámica tipo clic con trinquete extraíble

ART	CÓD.	CAPACIDAD	Ø	Ø	L	RESOL.	€	€
811 LBE 50	U08115026	10÷50 Nm	3/8"	9x12 mm	407 mm	1 Nm	€401,00	€ 281,00
811 LBE 100B	U08115027	20÷100 Nm	3/8"	9x12 mm	487 mm	1 Nm	€448,00	€ 314,00
811 LBE 100C	U08115028	20÷100 Nm	1/2"	9x12 mm	487 mm	1 Nm	€451,00	€ 316,00
811 LBE 200	U08115029	40÷200 Nm	1/2"	14x18 mm	565 mm	1 Nm	€472,00	€ 330,00
811 LBE 350	U08115032	70÷350 Nm	1/2"	14x18 mm	775 mm	2 Nm	€535,00	€ 374,00

LLAVES DINAMOMÉTRICAS 810 SA - 811 SA CON SISTEMA DE LECTURA DIRECTA.

LLAVE DE CARRACA REVERSIBLE
con mecanismo de 72 dientes.

ISO 6789



YouTube

SISTEMA DE PAR CLIC
con muelle de compresión.

EMPUÑADURA CÓNICA
en bimaterial antideslizante.



LECTURA DIRECTA
el valor del par de torsión a aplicar es rápidamente visible.

RÁPIDO DE AJUSTAR
se puede configurar más rápidamente el par de apriete necesario.

810 SA

Llave dinamométrica de lectura directa con carraca reversible

- Certificado de calibración y declaración REACH (SVHC) incluidos

ART	CÓD.	CAPACIDAD	☑	L (mm)	RESOL.	€	€
810 SA 50	U08105002	10÷50 Nm	3/8"	350	0,25	€232,00	€ 164,00
810 SA 100	U08105003	20÷100 Nm	1/2"	410	0,5	€232,00	€ 164,00
810 SA 200	U08105005	40÷200 Nm	1/2"	475	1,0	€232,00	€ 164,00
810 SA 340	U08105006	60÷340 Nm	1/2"	630	1,0	€266,00	€ 187,00

PRECISIÓN
±4%

3/8"

1/2"

APRIETE HACIA LA DERECHA

Carraca extraíble

811 SE

Llave dinamométrica de lectura directa con carraca extraíble

- Certificado de calibración y declaración REACH (SVHC) incluidos

ART	CÓD.	CAPACIDAD	☑	☐	L (mm)	RESOL.	€	€
811 SE 50	U08115012	10÷50 Nm	3/8"	9x12	370	0,25	€298,00	€ 209,00
811 SE 100B	U08115013	20÷100 Nm	3/8"	9x12	430	0,5	€298,00	€ 209,00
811 SE 100C	U08115015	20÷100 Nm	1/2"	9x12	430	0,5	€306,00	€ 210,00
811 SE 200	U08115017	40÷200 Nm	1/2"	14x18	510	1,0	€306,00	€ 213,00
811 SE 340	U08115018	60÷340 Nm	1/2"	14x18	665	1,0	€341,00	€ 238,00

PRECISIÓN
±4%

3/8"

1/2"

APRIETE HACIA LA DERECHA Y HACIA LA IZQUIERDA

APRIETE HACIA LA DERECHA



PRECISIÓN $\pm 4\%$

1/4"

APRIETE HACIA LA DERECHA Y HACIA LA IZQUIERDA



Carraca extraíble

PRECISIÓN $\pm 4\%$

1/4"

APRIETE HACIA LA DERECHA Y HACIA LA IZQUIERDA



PRECISIÓN $\pm 4\%$

3/4"

1/4"

PRECISIÓN $\pm 6\%$



810 N

ISO 6789

Llave dinamométrica con carraca reversible

- Señal sensitiva y sonora al alcanzar el par seleccionado
- Rearme automático después del desenganche
- Suministrada con el certificado de prueba

ART	CÓD.	CAPACIDAD	☑	L	RESOL.
810 N 5	U08104000	1 ÷ 5 Nm	1/4"	197 mm	0,05
810 N 25	U08104001	5 ÷ 25 Nm	1/4"	290 mm	0,05

€254,00 **€ 164,00**

€254,00 **€ 164,00**

811 NE

ISO 6789

Llave dinamométrica con carraca reversible intercambiable

- Modelo de par ajustable para utilizar conjuntamente con los accesorios de la serie 811
- Señal sensitiva y sonora al alcanzar el par seleccionado
- Rearme automático después del desenganche
- Suministrada con el certificado de prueba

ART	CÓD.	CAPACIDAD	☑	○	L	RESOL.
811 NE 5	U08114009	1 ÷ 5 Nm	1/4"	9x12 mm	185 mm	0,05
811 NE 25	U08114010	5 ÷ 25 Nm	1/4"	9x12 mm	300 mm	0,05

€296,00 **€ 208,00**

€301,00 **€ 211,00**

812 N

ISO 6789

Llave dinamométrica con carraca reversible

- Modelo de par ajustable para aprietes a izquierda y derecha con rotación de la carraca de 180°
- Precisión $\pm 4\%$ del valor de par establecido
- Escala de lectura en Nm
- Señal sensitiva y sonora al alcanzar el par seleccionado
- Rearme automático después del desenganche
- Bloqueo de seguridad después de la regulación del par
- Suministrada en caja de chapa con certificado de prueba

ART	CÓD.	CAPACIDAD	☑	○
812 N 600	U08120006	120 ÷ 600 Nm	3/4"	14x18 mm
812 N 1000	U08120010	200 ÷ 1000 Nm	3/4"	-

€1.172,00 **€ 821,00**

€1.465,00 **€ 1.026,00**

824 A

ISO 6789

Destornillador dinamométrico

- Modelo a par regulable para aprietes a derecha, para utilizarlo acoplado a los accesorios de la serie 660 o, con un adaptador, a las llaves de vaso de un 1/4"
- Precisión $\pm 6\%$ del valor de par establecido
- Escala de lectura en Nm
- Desenganche automático al alcanzar el par establecido
- Rearme automático al alcanzar 120°
- Suministrado con llave de regulación y certificado de prueba

CÓD.	CAPACIDAD	L	RESOL.
U08240004	0,5 ÷ 2,5 Nm	145 mm	0,1
U08240006	2 ÷ 10 Nm	167 mm	0,5

€281,00 **€ 197,00**

€287,00 **€ 200,00**

Apriete controlado con llaves de dinamométricas o carracas en T

1/2"



YouTube

814 A

Adaptador digital apriete y ángulo

- Torsión y ángulo de apriete con precisión digital usando herramientas convencionales
- Para aprietes en sentido horario y antihorario
- Precisión de torsión: $\pm 4\%$
- Precisión de ángulo: $\pm 2\%$
- Modo de medición: valor de pico / huella
- Unidad seleccionable: Nm/ft.lb/in.lb/kgcm/grados
- Indicadores visibles (LED) y audibles (buzzer) cuando se alcanza el valor de referencia preconfigurado
- 9 valores de referencia configurables
- 50 ranuras de memoria para los valores medidos
- Suministrado en estuche de ABS con certificados de calibración
- Alimentación: 2 baterías AAA (incluidas)

CÓD.	CAPACIDAD	RESOL.	PRECIO ORIGINAL	PRECIO ESPECIAL
U08140003	27 - 135	1/2" 0,1	€ 293,00	€ 206,00
U08140004	40 - 200	1/2" 0,1	€ 337,00	€ 235,00
U08140005	68 - 340	1/2" 0,1	€ 409,00	€ 287,00

PRECISIÓN $\pm 2\%$

Correcta apriete angular en cualquier posición

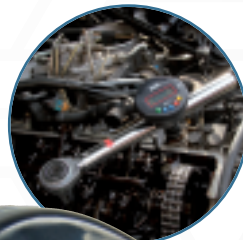

YouTube

831 A

U08310001

Goniómetro digital

- Correcta apriete angular en cualquier posición
- Para apriete en sentido horario y antihorario
- Precisión: $\pm 2\%$
- Rango: 0 - 360°
- Resolución: 0,1°
- Indicadores visibles (LED) y audibles (buzzer) cuando se alcanza el valor de referencia preconfigurado
- 9 valores de referencia configurables
- 50 mediciones memorizables
- Suministrado en estuche de ABS con certificados de calibración
- Fuente de alimentación: 2 baterías AAA (incluidas)

€ 212,00 **€ 139,00**

Respuesta de multiplicación
1:3,4



828 X4

U08280401

Multiplicador de par

- Modelo compacto y liviano para el mantenimiento de vehículos industriales, maquinaria agrícola y para movimientos de tierra
- Suministrado con palanca de apoyo, en envoltorio de nailon
- Respuesta de transmisión 4:1
- Par entrada max: 400 Nm

€ 967,00 **€ 677,00**

CAPACIDAD
1400
Nm

ENTRADA
1/2"

SALIDA
3/4"



454

Extractor universal de dos brazos para exteriores

CÓD.	A	B	POTENZA	Hex	€91,50	€ 64,00
U04540000	65 mm	70 mm	1,5 t	13 mm	€103,00	€ 72,00
U04540010	90 mm	110 mm	3 t	17 mm	€111,00	€ 77,50
U04540020	130 mm	110 mm	3 t	17 mm	€179,00	€ 125,00
U04540030	175 mm	165 mm	4 t	17 mm	€198,00	€ 139,00
U04540040	220 mm	165 mm	4 t	17 mm	€277,00	€ 194,00
U04540050	270 mm	220 mm	5 t	21 mm	€310,00	€ 217,00
U04540060	340 mm	220 mm	5 t	21 mm		

INCLUIDO EN EL PRECIO



4
PIEZAS

451 N/S4
U04510100

Extractor de tres brazos para exteriores

- Modelo de brazos autoblocantes
- Clavija de seguridad
- Tornillo de maniobra con hexágono 18 mm
- Posibilidad de utilizar con dos brazos
- Tornillo de acero al carbono
- Cuerpo de acero al cromo-vanadio
- Revestimiento cromado y bruñido
- Tornillo de maniobra M16x2
- Código clavija de seguridad de repuesto: U.306-24J3

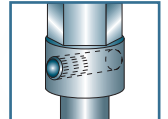

Pasador de seguridad aumenta la seguridad en su utilización y preserva la calidad del útil

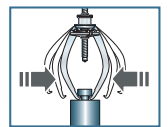

Auto-amarre auto-centrante

€380,00 **€ 188,00**



2-2,5-3-4-5-6-7-8 mm



YouTube

9
PIEZAS

1/4 Vaso portapuntas

→ 110
↑ 20
mm ↘ 105

458 E/B9
U04580313

Juego de extractores para tornillos hexagonales dañados

DESCRIPCIÓN	ART/MEDIDA	P.ZAS
Juego de extractores para tornillos hexagonales dañados	458 E 2-2,5-3-4-5-6-7-8	8
Vasos portapuntas	684 1/4	1

€55,50 **€ 38,80**

SURTIDO COMPLETO PARA TUERCAS Y TORNILLOS DAÑADOS

20
PIEZAS

→ 210
↑ 60
mm ↘ 130



458 S20
U04580312

Surtido de extractores y puntas para tuercas y tornillos hexagonales dañados

DESCRIPCIÓN	ART/MEDIDA	P.ZAS
Extractores para tornillos y tuercas dañados	458 B 8-10-11-12-13-14-15-16-17-18-19	11
Juego de extractores para tornillos hexagonales dañados	458 E 2-2,5-3-4-5-6-7-8	8
Vasos portapuntas	684 1/4	1

€231,00 **€ 162,00**



PERFIL EXCLUSIVO PARA TORNILLOS CON HEXÁGONO INSERTADO

El diseño especial de las puntas permite agarrar los hexágonos insertados en cualquier condición: intactos o completamente dañados

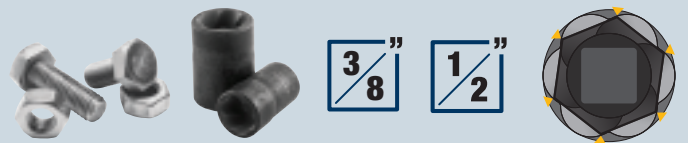

PERFIL HELICOIDAL PARA TUERCAS Y TORNILLOS HEXAGONALES

Las llaves de vaso helicoidales cónicas garantizan un agarre externo efectivo en hexágonos dañados.



ALUMINIO

360°

995 AF
U09950006

Remachadora manual con cabeza giratoria

- Ø 2,4 - 3,2 - 4 - 4,8 mm (3/32 - 1/8 - 5/32 - 3,16")
- Cabeza ajustable de 360°
- Para remaches de aluminio
- 4 cabezas intercambiables
- Cuerpo de aleación ligera
- Mangos de plástico
- Clip de metal para el bloque de apertura
- Suministrada con la llave de desmontaje de la cabeza

€ 38,90

€ 27,30



ALUMINIO Y ACERO

995 A
U09950001

Remachadora

- Acero: Ø 2,4 - 3,2 - 4 (3/32 - 1/8 - 5/32)
- Aluminio: Ø 2,4 - 3,2 - 4 - 4,8 mm (3/32 - 1/8 - 5/32 - 3,16")
- Cuerpo de aleación ligera
- Palanca de presión de chapa de acero embutido
- Muelle para la apertura de los mangos
- Suministrada con tres boquillas intercambiables y llave de servicio

€ 36,30

€ 25,40



-20%

DE ESFUERZO

COMPACTA Y POTENTE

Solo 330 mm de largo
20% menos esfuerzo que el modelo estándar



ALUMINIO Y ACERO

995 LA
U09950004

Remachadora manual compacta y recta

- Ø 2,4 - 3,2 - 4 - 4,8 - 6,4 mm (3/32 - 1/8 - 5/32 - 3,16- 1/4")
- Modelo compacto con la misma capacidad que una remachadora larga estándar
- El sistema de palanca interna reduce el esfuerzo del operador
- Para remaches de aluminio y acero
- 5 cabezas intercambiables
- Soporte extraíble para uñas gastadas
- Cuerpo de aleación ligera
- Mangos de plástico

€ 69,00

€ 48,20



Ø
M4 - M5
M6 - M8

SE ENTREGA EN CAJA DE PLÁSTICO

PARA REMACHES DE TUERCA CIEGA
(no incluidos)

995 CA
U09950008

Remachadora manual para remaches de tuerca ciega

- Modelo compacto con sistema de palanca interna que reduce el esfuerzo del operador
- Se suministra con 4 carracas intercambiables (M4-M5-M6-M8)
- Para utilizar con tuercas ciegas de aluminio y acero (M4-M5-M6-M8) y acero inoxidable (M4-M5)
- Cuerpo de aleación ligera
- Mangos de plástico
- Se suministra en una caja de plástico (LxDxH: 320x175x50 mm) con soportes para tuercas ciegas (no incluidos)

€ 99,00

€ 69,50

TIJERAS 207 E FUERZA DE ACERO.



YouTube



LA ÚNICA CON ESTRUCTURA INTEGRAL DE ACERO INOXIDABLE
Resistencia a la flexión 180 Kg



PELAGABLES INCORPORADO

CORTADOR DE CABLE EN AMBAS HOJAS

MICRODENTADO ANTIDESLIZANTE



1. Montaje
2. Engaste

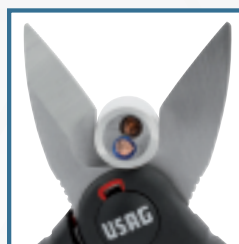

Apto para cables de varios conductores



207 E
U02070006

Tijera profesional para electricista

€ 44,40

€ 31,10

TIJERAS 207 D

LA REFERENCIA PARA ELECTRICISTA.



MANGOS RESISTENTES A LA FUERZA DE FLEXIÓN HASTA 80 KG

en tecnopolímero reforzado con vidrio.

50 mm²

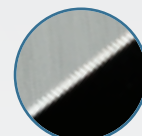

HOJAS FLUIDAS Y FUERTES

de acero inoxidable con microdentado y cortacables.



AGUJEROS DE GRAN TAMAÑO

207 D
U02070008

Tijeras para electricistas, hojas de acero

€ 29,20

€ 20,50



YouTube

SMART FUNCTION

Selecciona automáticamente
la tensión CA/CC, la resistencia,
la frecuencia

MAX
600 V

RMS



074 A
U00740001

Multímetro digital SMART

- Mide la AC/DC
- Mediciones de la resistencia y la continuidad (sonido acústico si la resistencia del circuito es inferior a 40 Ω)
- Mide la frecuencia
- Mide la AC/DC actual con un amperímetro 076 P



CAT III 600V

CARACTERÍSTICAS TÉCNICAS

Tensión continua DC (mV÷V)	1÷600 mV÷V
Tensión alterna AC (mV÷V)	1÷600 mV÷V
Resistencia (Ω÷MΩ)	0÷10 Ω÷MΩ
Frecuencia kHz	3÷40 kHz
Tipo de batería (incluida)	2xAAA 1,5V

€ 165,00

€ 115,00



007 MV
U00070035

Bolsa portaherramienta (vacía)

- Tejido de alta resistencia
- Fijación al cinturón de Velcro
- Cuatro bolsillos elásticos para herramientas
- Gancho para cinta

€ 23,70

€ 16,50



Ø 4÷28 mm²



YouTube

163

U01630001

Pelacables multiuso

- Para corte circular y longitudinal de cables recubiertos en PVC
- Sistema de gatillo (-30% de esfuerzo); presión necesaria: 75 N
- Ruedecilla para regular la profundidad de corte
- Hoja pelacables retráctil
- Parada del gatillo cuando la hoja está fuera
- Parada de seguridad de la hoja
- Cuerpo de plástico ergonómico
- Hoja de repuesto incluida
- Kit hojas de repuesto cod. 872272

€ 46,00

€ 32,20



007 MLV
U00070030

Bolsa portaherramienta con cinturón (vacía)

- Tejido de alta resistencia
- Seis bolsillos elásticos para herramientas
- Gancho para cinta
- Cinturón regulable de 80 a 120 cm

€ 47,20

€ 33,00



211 A
U02110001

Tijera multiusos

- Hojas con micro-dentadura antideslizante
- Palanca de selección para adaptarse a las manos pequeñas y grandes
- Palanca de seguridad para bloquear las cuchillas
- Mango ergonómico bimatéria antideslizante

€ 25,70

€ 18,00



211 B
U02110002

Tijera multiuso con hojas inclinadas

- Hojas con micro-dentadura antideslizante
- Palanca de selección para adaptarse a las manos pequeñas y grandes
- Palanca de seguridad para bloquear las cuchillas
- Mango ergonómico bimatéria antideslizante

€ 27,80

€ 19,50



210 C
U02100003

Tijera multiusos

- Hojas micro-dentada antideslizante de acero inox
- Mango ergonómico bimatéria
- Perfecta para corte de aluminio, cartón, goma, cuero, moqueta, etc.

€ 22,70

€ 15,80

**PARA
DIESTROS**

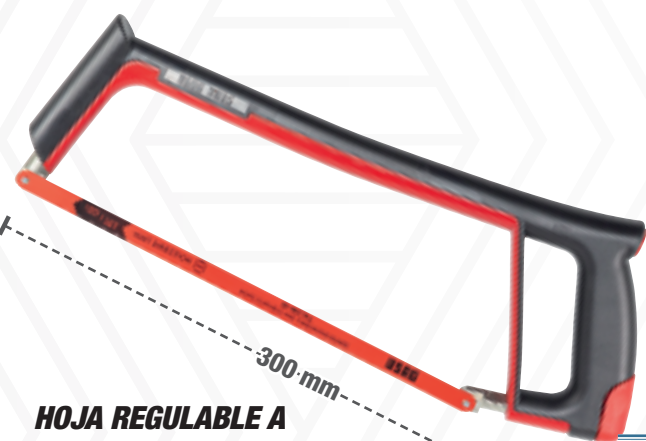

**HOJA REGULABLE A
45° Y 90°**

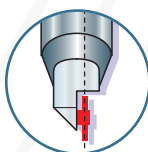

218 N
U02180002

Cuchillo multiuso

- Hoja de acero inoxidable
- Bloqueo de seguridad de la hoja
- Botón de apertura fácil
- Cuerpo de aluminio con aplicaciones de poliamida
- Agujero para colgar y corte de cristal
- Suministrado en estuche de plástico con clip de cierre y correa con presilla

€ 38,60

€ 27,10



200 S
U02000002

Arco de sierra

- Cuerpo de acero revestido de plástico antichoque y antideslizante
- Suministrado con hoja de cobalto 200 C24

€ 39,50

€ 27,60

SISTEMA DE REGULACIÓN DE LA HOJA
en la empuñadura

2-3-4-5-6-8 mm

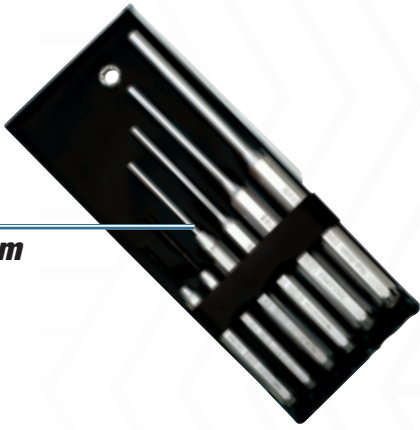

6
PIEZAS

367 SE6

U03670081

Juego de seis botadores

- 367/2x115-3x125-4x145-5x165-6x180-8x200 mm
- Suministrado en estuche de plástico
- Acero al cromo-vanadio
- Punta insertada y fosfatada para las medidas de 2 y 3 mm

€ 62,00

€ 43,60



COMBINACIÓN DE MATERIALES PARA LOGRAR RESULTADOS EXCELENTES

- 1 Núcleo de grafito: Máxima rigidez.
- 2 Alta calidad: Cuerpo de polipropileno que absorbe las vibraciones.
- 3 Revestimiento de goma resistente a los hidrocarburos



DIN 1041

UNI 7784

376

Mazo

- Modelo de cabezas intercambiables de material plástico
- Cuerpo de acero al carbono
- Mango de fresno

CÓD.	Ø CABEZA	LONGITUD	€	€
U03760001	22 mm	250 mm	€ 15,50	€ 10,80
U03760002	28 mm	275 mm	€ 18,80	€ 13,10
U03760003	35 mm	300 mm	€ 23,80	€ 16,60
U03760004	42 mm	325 mm	€ 32,00	€ 22,60
U03760005	50 mm	350 mm	€ 44,00	€ 30,80
U03760006	60 mm	380 mm	€ 64,00	€ 44,40

382 F

Martillo de mecánico con mango de grafito

- Modelo alemán de cabeza cuadrada plana y peña simétrica
- Mango de grafito

CÓD.	▲ CABEZA	LONGITUD	€	€
U03820102	200 g	285 mm	€ 21,20	€ 14,90
U03820103	300 g	300 mm	€ 22,90	€ 16,10
U03820105	500 g	310 mm	€ 25,90	€ 18,00
U03820107	800 g	350 mm	€ 31,90	€ 22,30
U03820108	1000 g	355 mm	€ 34,70	€ 24,20

Cabeza de acero forjado al carbono, sometido a tratamiento diferencial de endurecimiento para prolongar la vida útil y prevenir el astillado y la deformación de la superficie de golpe.

UNI 7777 DIN 6475

CÓD.	▲ CABEZA	LONGITUD	€	€
U03820002	100 g	260 mm	€ 12,90	€ 8,95
U03820004	200 g	280 mm	€ 13,40	€ 9,45
U03820006	300 g	300 mm	€ 14,90	€ 10,40
U03820007	400 g	310 mm	€ 17,60	€ 12,30
U03820008	500 g	320 mm	€ 19,80	€ 13,90
U03820009	600 g	330 mm	€ 22,90	€ 16,00
U03820010	800 g	350 mm	€ 26,50	€ 18,60
U03820011	1000 g	360 mm	€ 29,80	€ 20,90
U03820013	1500 g	380 mm	€ 39,90	€ 27,80
U03820014	2000 g	400 mm	€ 51,50	€ 36,20

382

Martillo de mecánico

- Modelo alemán de cabeza cuadrada plana y peña simétrica
- Mango de fresno

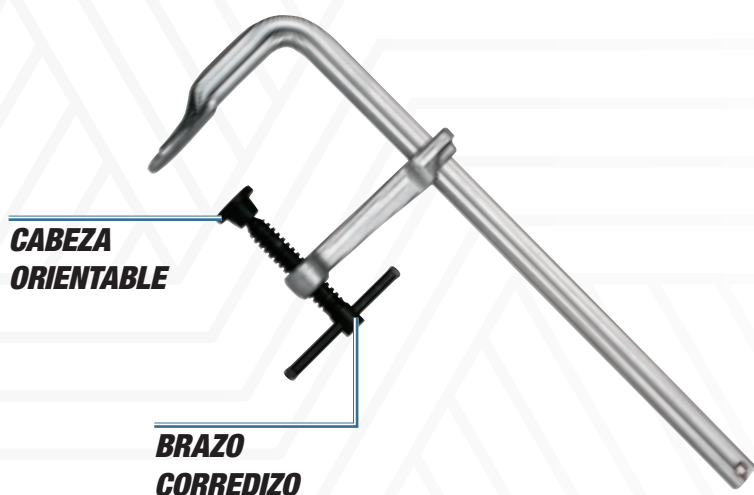

997 A

Torniqueta de tornillo

- Cuerpo y brazo corredizo en acero forjado

CÓD.	ABERTURA	SECCIÓN			
U09970002	160 mm	16x7,5 mm	0,5 kg	€ 31,00	€ 21,70
U09970003	200 mm	19,5x9,5 mm	0,9 kg	€ 38,60	€ 27,10
U09970004	250 mm	22x10,5 mm	1,2 kg	€ 46,30	€ 32,30
U09970005	300 mm	25x12 mm	1,8 kg	€ 59,00	€ 41,10
U09970006	400 mm	25x12 mm	1,9 kg	€ 61,50	€ 43,40
U09970007	500 mm	25x12 mm	2,1 kg	€ 67,00	€ 47,00
U09970008	600 mm	25x12 mm	2,3 kg	€ 72,50	€ 50,50
U09970009	800 mm	27x13 mm	3,3 kg	€ 95,00	€ 67,00
U09970010	1000 mm	27x13 mm	3,7 kg	€ 108,00	€ 75,50



997 B

Torniqueta con mordaza

- Modelo con mordaza de apriete rápido
- Cuerpo y brazo corredizo en acero forjado
- Base de apriete orientable

CÓD.	ABERTURA	SECCIÓN			
U09970013	120 mm	13,5x6,5 mm	0,7 kg	€ 59,00	€ 41,10
U09970014	160 mm	16x7,5 mm	1 kg	€ 65,00	€ 45,40
U09970015	200 mm	19,5x9,5 mm	1,3 kg	€ 78,50	€ 55,00
U09970016	250 mm	22x10,5 mm	1,9 kg	€ 91,50	€ 64,00
U09970017	300 mm	25x12 mm	2,7 kg	€ 112,00	€ 78,50
U09970018	400 mm	25x12 mm	2,8 kg	€ 118,00	€ 82,00
U09970019	500 mm	25x12 mm	3 kg	€ 123,00	€ 86,50

10
PIEZAS



PARA ANILLOS CON DIÁMETROS DE CAPACIDAD DE 20 A 100 MM

Anillos con agujeros en la parte superior

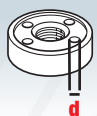

Anillos con tallas en la parte superior



282 S10 U02820200

2 kg mm 330
 60
 215

Surtido en estuche de ABS con llaves de espiga para tuercas redondas y cuadradas

- Para anillos con agujeros en la cara
- La llave se ajusta girando el tornillo central
- Pasadores extraíbles
- Capacidad: 20 a 100 mm
- Revestimiento cromado satinado
- Estuche en ABS de alta resistencia con sistema de cierre rápido
- Módulo de espuma bicolor, vacío: código U05191054Q

DESCRIPCIÓN	MEDIDA	P.ZAS
Pernos redondos	(d) 2,5 - 3 - 4 - 5 - 6 - 7 - 8 - 9 mm	4
Pernos cuadrados	(a) 4 - 5 - 6 - 8 mm	4

€ 177,00

€ 124,00

DIN 338

HSS-G

14
PIEZAS



988 LA/S14

U09880070

Juego de brocas y machos

- Ø brocas: 2,5-3,3-4,2-5,0-6,8-8,5-10,2
- M machos: 3x0,5-4x0,7-5x0,8-6x1-8x1,25-10x1,5-12x1,75

€ 97,00

€ 68,00

DIN 338

HSS-G

19
PIEZAS



988 MA/S19

U09880073

Juego de brocas

- Ø brocas: 1,0-1,5-2,0-2,5-3,0-3,5-4,0-4,5-5,0-5,5-6,0-6,5-7,0-7,5-8,0-8,5-9,0-9,5-10,0

€ 59,00

€ 41,10

DIN 338

HSS-G

25
PIEZAS



988 MA/S25

U09880074

Juego de brocas

- Ø brocas: 1,0-1,5-2,0-2,5-3,0-3,5-4,0-4,5-5,0-5,5-6,0-6,5-7,0-7,5-8,0-8,5-9,0-9,5-10,0-10,5-11,0-11,5-12,0-12,5-13,0

€ 117,00

€ 81,50



HSS

3
PIEZAS



988 D/S3

U09880020

Juego en caja de chapa

ART	Ø ESCALERAS	Ø BARRA	LONGITUD
988 D1	4-5-6-7-8-9-10-11-12 mm	6 mm	65 mm
988 D2	4-6-8-10-12-14-16-18-20 mm	8 mm	75 mm
988 D3	4-6-8-10-12-14-16-18-20-22-24-26-28-30 mm	10 mm	100 mm

€ 216,00

€ 152,00

HSS

12
PIEZAS



988 G/S12

U09880100

Juego de diez sierras de taza bimetalicas

- nº 10 988 G (Ø 19-22-25-29-35-38-44-51-57-64)
- Profundidad de corte máx 38 mm

€ 222,00

€ 155,00

HSS

10
PIEZAS

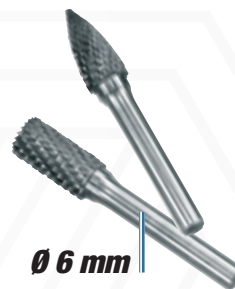

Ø 6 mm



988 E/S10

U09880062

Juego de fresas rotativas en metal duro

- nº8 piezas (Ø 10 y 12 formas EA-EC-EF-EG)
- nº2 piezas (Ø 12 formas ED-EM)

€ 546,00

€ 260,00

New



YouTube

Gancho ajustable



SMD LED



COB LED

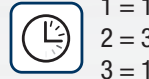

1 = 18 h
2 = 3,6 h
3 = 1,8 h



Li-ion

RECARGABLE



USB

889 RL
U08890036

Lámpara de inspección LED

€92,50

€ 65,00

DOBLE USO



45 LUMEN

LÁMPARA



MAX 420 LUMEN

LINTERNA

2 niveles de luminosidad (120 y 420 lúmenes)

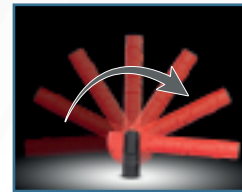

Base magnética ajustable hasta 180°



Indicador de batería de 4 LED



YouTube



New



SMD LED



COB LED

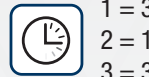

1 = 3 h
2 = 10 h
3 = 35 h



Li-ion

RECARGABLE



USB

889 IL
U08890046

Lámpara de inspección LED articulada

€92,50

€ 65,00

TRIPLE FUNCIÓN



50 LUMEN

CABEZAL



400 LUMEN

LINTERNA



150 LUMEN

FRONTAL

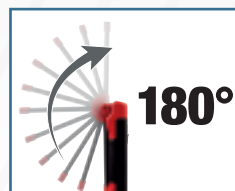

Articulado y ajustable 180°



Indicador de batería de 4 LED



Base magnética y pinza de gancho



YouTube

SENSOR DE DETECCIÓN DE MOVIMIENTO



Sólo 91 mm de longitud



SMD LED



IP54



1 = 18 h
2 = 3,6 h
3 = 1,8 h



Li-ion

RECARGABLE



889 GR

U08890044

Foco compacto LED

€ 124,00

€ 87,00

3 NIVELES DE LUMINOSIDAD



¡50, 250 ó 500 lúmenes con un simple toque!

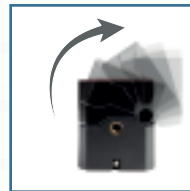

Base magnética ajustable hasta 90°

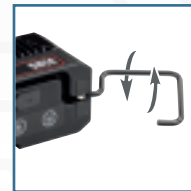

Gancho ajustable hasta 360°



Reflector fluorescente



COB LED



IP67



2,5 h



1 = 8 h
2 = 4 h
3 = 2,5 h



IK07



Li-ion

889 RT

U08890038

Lámpara de LED recargable - certificado IP67

€ 325,00

€ 228,00

3 NIVELES DE LUMINOSIDAD



500, 1000 y 1500 lúmenes con un simple toque



YouTube

Base magnética



180°



FUNCIONA CON O SIN CABLE

cable de 5 metros incluido

360°

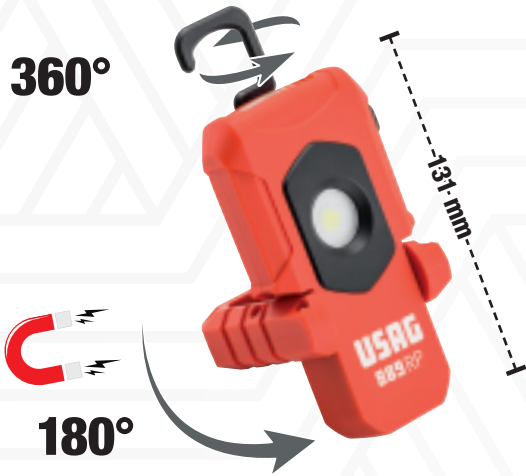

180°



Lámpara
COB LED



Linterna
SMD LED



IP20



Li-ion



USB

889 RP
U08890045

Lámpara compacta de LED
recargable

€75,50

€ 53,00



YouTube

DOBLE USO



**180
LUMEN**

Lámpara



**60
LUMEN**

Linterna



180 mm



Clip para colgar
ajustable con imanes



Lámpara
COB LED



Linterna
SMD LED



IP67



Li-ion



USB

889 TRE
U08890018

Linterna de LED recargable - doble uso

€94,50

€ 66,00

DOBLE USO



**110
LUMEN**

Lámpara



**70
LUMEN**

Linterna



COB
LED



IP54



3xAAA

889 LTE
U08890014

Lámpara LED frontal

€71,50

€ 37,50



**50/200
LUMEN**



CORREA
ANTIDESLIZANTE

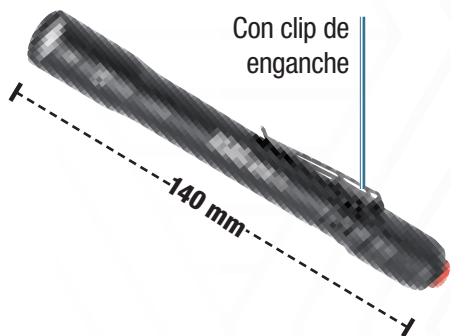

- SMD LED
- IP54
- 2xAAA

889 TS
U08890070

Linterna LED tipo bolígrafo, aluminio: 110 lúmenes

€ 32,60 **€ 22,80**



- SMD LED
- IP54
- 2xAAA

889 TM
U08890071

Linterna LED tipo bolígrafo, aluminio: 170 lúmenes

€ 38,90 **€ 27,30**



- SMD LED
- IP54
- 3xC

889 TL
U08890072

Linterna LED de aluminio: 680 lúmenes

€ 65,00 **€ 45,40**



- SMD LED
- IP54
- Li-ion

889 TR
U08890073

Linterna LED recargable, aluminio: 600 lúmenes

€ 84,00 **€ 59,00**

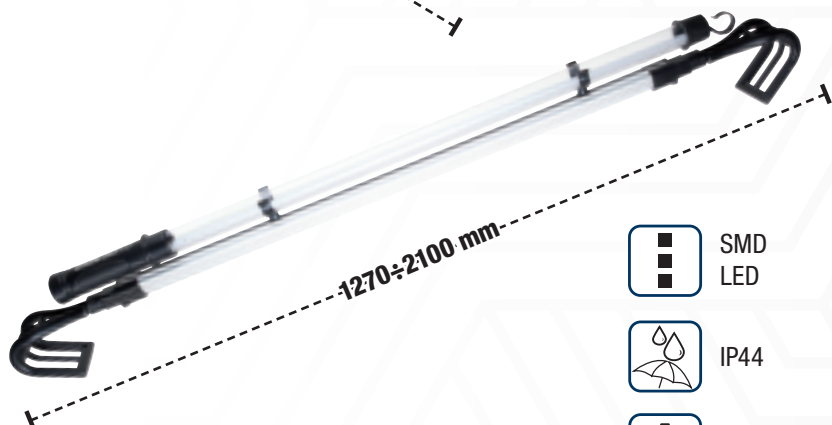

- SMD LED
- IP44
- Li-ion

889 UB
U08890034

Recargable con lámpara de inspección LED debajo del capó

€ 228,00 **€ 160,00**



TRANSFORMADOR INTEGRADO 3500 A

Sin fuente de alimentación externa



YouTube

12 V 1200 A

10 kg 400 mm 320 115



CONECTOR TRASERO PARA SELECCIÓN DE VOLTAJE



12 V 1400 A
24 V 700 A

20,8 kg 560 mm 200 590



12V - 3700 A

1613 RA12

U16130019

Arrancador profesional de 12 V, portátil

- Revestimiento en ABS contra golpes
- Apto también para baterías selladas

3500 A

Longitud del cable 155 cm

€ 641,00

€ 449,00

1613 AGM12-24

U16130013

Arrancador profesional de 12-24 V, portátil

- Carcasa de ABS a prueba de golpes
- Protección contra sobretensiones

24V - 1860 A

Longitud del cable 155 cm

€ 1.454,00

€ 1.018,00



YouTube

POTENCIA DE COMPRESIÓN

735 kg (6 bar), 1226 kg (10 bar).



447 T

U04470101

Dispositivo neumático universal para desmontar amortiguadores

- Ideal para coches
- Incluye abrazaderas inferiores 447 TC1 (78÷130 mm) y 447 TC2 (105÷182 mm), mordaza 447 TA y pinzas superiores universales 447 TB1

CARACTERÍSTICAS TÉCNICAS

Potencia de compresión	735 kg (6 bar) - 1226 kg (10 bar)
Presión ejercida	6÷10 bar
Curso de pistón	420 mm
Cilindro	Aleación de aluminio y resina de nailón

60 kg 470 mm 1.390 450

Presión ajustable hasta 4 BAR

12 V

10 Litros

2847/3

U28470084

Sangrador de frenos

- Para cambio, llenado y sangrado de circuitos de frenos de coches y vehículos industriales
- Dispositivo diseñado exclusivamente para líquidos de frenos DOT 3, DOT 4, DOT 5.1. No LHM.

CARACTERÍSTICAS TÉCNICAS

Sistema de trabajo del líquido	Bomba peristáltica (ningún contacto directo del líquido con la bomba, ninguna presión de aire en el líquido)
Alimentación	12 V (pinzas de batería)
Capacidad depósito	10 litros
Limitador de presión	4 bar
Tubo en espiral	4 m (elástico)
Cable de alimentación	4 m



Suministrado:

- Juntas de repuesto
- 1 tapón multidímetro 44-45- 46mm (2847 N11)
- 1 deposito recogida de aceite

€ 1.714,00

€ 1.200,00

PARA BATERÍAS
6 ÷ 12 V
 también con
 sistema
 "Start & Stop"



YouTube

Compatible con el
 termopar K



890 K
 U08901000

Probador digital de baterías con impresora

€ 767,00

€ 538,00

1651

U16510001

Termómetro infrarrojo digital

€ 208,00

€ 145,00



1,5
 Litros

**IDEAL PARA VERTER ACEITE EN
 EL DIFERENCIAL DEL COCHE**

**No apta para carburantes y
 aceites minerales**



421 P
 U04210020

Pistola de succión

€ 77,00

€ 54,00

**IDEAL PARA ASPIRAR Y DISPENSAR
 ACEITE, ANTICONGELANTE, ACEITE DE LA
 DIRECCIÓN ASISTIDA**



421 M
 U04210021

Pistola de succión

€ 30,80

€ 21,60

3
 Litros

**IDEAL PARA VERTER
 ACEITE EN EL
 DIFERENCIAL DEL COCHE**

Presión
 de trabajo
 6÷10 bar



2847 A
 U28470086

Aspirador de frenos de vacío

€ 110,00

€ 77,00

9,5
 Litros



4,1 kg | 230 mm | 627 mm | 302 mm



1785 B
 U17850005

Aspirador de líquidos

€ 254,00

€ 178,00



30,5 kg | mm → 615 / ↗ 344

3 TON **30,5** kg

32,5 kg | mm → 762 / ↗ 350

2 TON **32,5** kg

2550 A U25500001

Gato hidráulico de 3 T para coches y vehículos comerciales

- Estructura de acero
- Versátil y compacto para usar en espacios estrechos
- Elevada capacidad para usar en coches, SUV y camionetas
- Sistema de bomba doble para levantar más rápido el coche
- Equipado con control de bajada manual
- Válvula de purga de aire, para evitar el riesgo de sobrecarga

€ 382,00 **€ 266,00**



CE
3t

2550 B U25500002

Gato hidráulico de 2 t

- Estructura de acero
- Versátil y compacto para usar en espacios estrechos
- Sistema de bomba doble para levantar más rápido el coche
- Equipado con pedal de elevación
- Equipado con control de bajada manual
- Válvula de purga de aire, para evitar el riesgo de sobrecarga

€ 539,00 **€ 377,00**



CE
2t

1950 C

Par de caballetes

- Altura ajustable con mecanismo dentado y liberación de palanca
- Clavija de bloqueo con cadena
- 1950 C/3: modelo ajustable en 10 posiciones
- 1950 C/6: modelo ajustable en 13 posiciones



2 PIEZAS

CÓD.	CAPACIDAD	H MAX	H MIN	DIMENSIONES	kg	€	€
U19501001	3 t	427 mm	300 mm	207x188 mm	7 kg	€ 106,00	€ 74,50
U19501002	6 t	620 mm	400 mm	285x250 mm	14 kg	€ 153,00	€ 107,00

KIT DE DESMONTAJE DE TORNILLOS Y TUERCAS ANTIRROBO DE RUEDAS

YouTube
VIDÉO TUTORIAL



10 PIEZAS

272 DS U02720001

Kit para extraer tuercas y tornillos de llantas de aleación

- No daña la llanta de aleación
- Puntas especiales de carburo de tungsteno capaces de perforar cualquier tipo de material (lubricar con aceite de corte en cada uso)
- Llaves de vaso cónicas súper finas para centrar/extraer en cualquier tipo de llanta de aleación

€ 321,00 **€ 224,00**



3
PIEZAS

1/2"

270 C/C3
U02700106

Surtido de llaves de vaso hexagonales de impacto para llantas de neumáticos con protección de teflón en estuche modular

~~€ 66,00~~

€ 46,20

↔ 190
↑ 58
mm ↘ 144

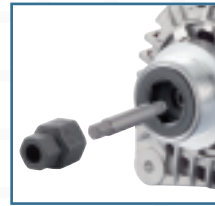

22
PIEZAS

1881 S22
U18810082

Juego de 22 llaves para montar y desmontar tuercas de poleas de alternadores

- Se suministra en una caja de plástico

~~€ 153,00~~

€ 107,00

9
PIEZAS

Dos cepillos de alambre
Ø 20mm y 25mm



885 F
U08850004

Kit de limpieza de inyectores

- Ideal para la limpieza de conductos de inyectores montados en motores Common Rail

~~€ 190,00~~

€ 133,00

6
PIEZAS

1/2"

884 C/S6
U08841000

Juego de seis llaves para conexiones de tubos inyectores

- Para montaje y desmontaje de conexiones para tubos inyectores
- Longitud: 98 mm
- Medidas: 12-14-16-17-18-19 mm

~~€ 142,00~~

€ 99,50

POSIBILIDAD DE GUARDARLA EN LOS CAJONES DE NUESTROS CARROS

Asa de transporte

↔ 475
↑ 50
mm ↘ 290

2000 G
U20000110

Rodillera

~~€ 31,90~~

€ 22,30



4,6 kg | ↔ 1.030
mm ↑ 480
↘ 115

2000 A
U20000100

Camilla para mecánico

- Apoyacabeza vinílico resistente a los hidrocarburos, relleno con espuma de caucho de alta resistencia
- Cuerpo plástico resistente a los hidrocarburos, lavable

~~€ 136,00~~

€ 96,00



LLAVE AUTOMÁTICA DE APRIETE RAPIDO PARA FILTROS DE ACEITE 443 N REGULACIÓN AUTOMÁTICA DEL FLEJE.



YouTube

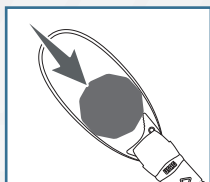

APRIETE AUTOMÁTICO DE LA CORREA

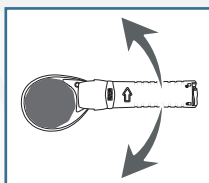

EFFECTO CARRACA

Rapidez de trabajo. Posibilidad de trabajar en espacios reducidos.

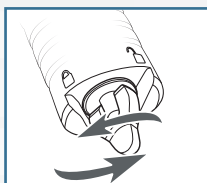

LEVA DE INCREMENTO DE LA POTENCIA DE AMARRE



443 N
U04430005

Llave automática de apriete rápido para filtros de aceite (automóviles)



66÷105
mm

€ 116,00 **€ 81,00**

443 NC
U04430007

Llave automática de apriete rápido para filtros de aceite (vehículos industriales)



106÷150
mm

€ 134,00 **€ 94,50**

446 DA/SE6
U04461104

Juego de seis llaves para filtros de aceite

- Cuadro de maniobra de 3/8"
- Cuerpo de acero
- Fiat, Lancia, Alfa Romeo, BMW, Renault, Volkswagen, Skoda, Audi, Seat y Mercedes
- Dimensiones del perfil: Ø 74 mm x 14 lados - Ø 75 mm x 16 lados - Ø 86 mm x 16 lados - Ø 102 mm x 14 lados - Ø 66 mm x 18 lados - Ø 96 mm x 18 lados

€ 237,00 **€ 165,00**

446 S28
U04461204

Juego de 30 llaves le campana para filtros de aceite

- Tamaños de llaves para filtros de aceite (Ø x N° lados): 66/6 - 65/14 - 65/67 - 68/14 - 73/14 - 74/15 - 74/76 - 75/77 - 76/12 - 76/14 - 76/30 - 76/8 - 78/15 - 80/15 - 80/82 - 86/16 - 86/18 - 90/15 - 92/10 - 93/15 - 93/36 - 93/45 - 95/15 - 96/18 - 100/15 - 106/15 - 108/15 - 108/18

€ 224,00 **€ 157,00**

6
PIEZAS

3/8"

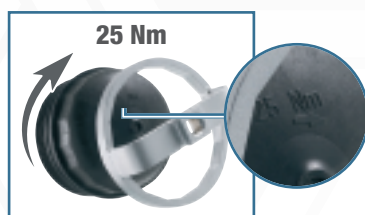

Permiten volver a apretar con el par de apriete original (valor indicado en la campana de plástico)



Escanee el código QR y descargue la lista de aplicaciones o visite usag-tools.net

3/8"

1/2"

30
PIEZAS

7 kg | 620 mm | 70 mm | 500 mm



Escanee el código QR y descargue la lista de aplicaciones o visite usag-tools.net



EN ALUMINIO

446 DT/S2

U04461203

Juego de dos llaves de campana para tapas de filtro de aceite - Coches japoneses

- Reduce el riesgo de daño a las tapas del filtro de aceite
- También puede usarse para apriete con una llave dinamométrica



3/8"

27 MM

3/8"

27 MM

2
PIEZAS

€ 66,50 **€ 46,50**

Escanee el código QR y descargue la lista de aplicaciones o visite usag-tools.net



Conexión para colector de aceite

16
PIEZAS

3/8"

263/S16

U02631400

Juego de llaves para tapones de aceite

- Llaves de vaso magnéticas para retener la bujía
- 1 llave articulada 3/8"
- 2 puntas \circ 8-10 mm 3/8"
- 6 puntas \circ 8-10-12-13-14-17 mm 3/8"
- 6 llaves de vaso de boca hexagonal \blacklozenge 13-14-17-18-19-21 mm 3/8"
- 1 TORX® bit \circ T45



Bandeja de recogida de aceite integrada

€ 209,00 **€ 146,00**

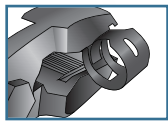

2 in 1



871 D

U08710001



Alicate para abrazaderas CORBIN

- Modelo con agarre frontal o lateral
- Bocas con superficie de agarre acanalada

€ 60,00 **€ 42,00**



870 C

U08700006

Alicate para enchufes rápidos

- Para vehículos diesel y gasolina
- Empuñadura ergonómica bimateria

€ 72,00 **€ 50,50**



3 posiciones de trabajo

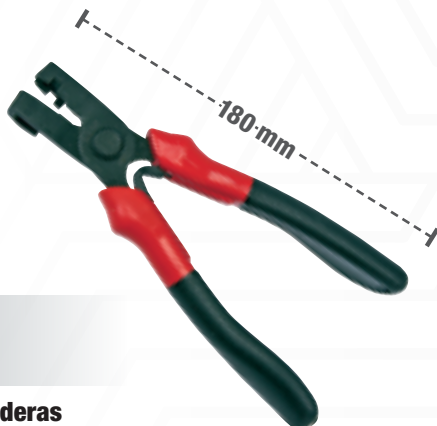

871 C

U08719005P

Alicate para abrazaderas

- Cabeza triaxial para trabajar en cualquier posición
- Para abrir y cerrar abrazaderas de CLICK en circuitos de combustible, entradas de colector de escape y circuitos hidráulicos

€ 85,50 **€ 59,50**

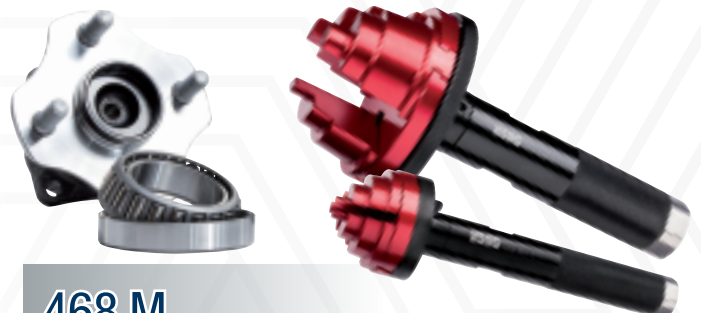

468 M

Empujador de cojinetes y anillos de cierre

- Simplifica la inserción de anillos externos de cojinetes de bola angulares
- El eje, el asiento de los cojinetes y los anillos de cierre no se dañan
- Anillo ajustable en 3 posiciones
- Empuñadura de acero
- Puede usarse en la mayoría de los vehículos, incluidas las motos

CÓD.	CAPACIDAD	LONGITUD
------	-----------	----------

U04680150	9,5÷50 mm	176 mm
-----------	-----------	--------

€ 119,00

€ 83,00

U04680151	18÷90 mm	210 mm
-----------	----------	--------

€ 150,00

€ 104,00



2 MODOS:

- 1 250 l/min - 50°÷400°C
- 2 500 l/min - 50°÷600°C

MAX
600°

2000
WATT



Accesorios incluidos

391

U03910001

Pistola térmica digital

- Regulador electrónico de la temperatura y del volumen de aire mediante pantalla digital
- Posibilidad de ajustar los programas: 2 modos de calefacción y 2 flujos de aire seleccionables
- Equipado con sistema de refrigeración

€ 235,00

€ 102,00

5
PIEZAS

Permite la extracción de molduras, enganches, clips, revestimientos de puertas etc.



426 B/S5

U04260006

Juego de cinco útiles para componentes de plástico

€ 35,30

€ 24,80

4
PIEZAS

Para separar la tapa de la correa distribuidora, la culata del cilindro del motor, la correa de transmisión, etc.



426 D/S4

U04260005

Juego de cuatro rasquetas separadoras plásticas

€ 30,30

€ 21,10



400 P

U04000010

Desabollador neumático

- Ideal para remover abolladuras sin necesidad de volver a pintar
- Suministrado con 3 copas de succión (Ø 75-100-125 mm), en estuche de plástico con asa de transporte y broche de cierre
- Juego de piezas de repuesto con 3 copas de succión: código 1004735-98

CARACTERÍSTICAS TÉCNICAS

Ventosa con conexión roscada	M18
Nivel de ruido	78 Db
Longitud total	610 mm
Peso	4 Kg
Présion ejercida	6,2 bar
Conexión roscada	1/4"

€ 227,00

€ 158,00

4
PIEZAS

Para la extracción de contrapesos, silicona molduras, etc



426 C/S4

U04260007

Kit de cuatro rasquetas multi uso en plástico

€ 37,60

€ 26,40

2
PIEZAS



115 CL/SE2

U01150022

Alicate de doble articulación y bocas semi-redondas

- Ideal para el agarre de piezas y partes difíciles de alcanzar

€ 89,50

€ 62,50

SELECCIÓN DE PRODUCTOS PARA CAMIONES



445 B

U04450015

Llave para filtros de aceite - grandes diámetros

- Modelo de 8 posiciones
- Bocas con dientes en forma de "triángulo" para mejorar el apriete del filtro
- Cuerpo de acero
- Empuñaduras con funda de PVC
- Acabado esmaltado con chorro de arena
- Revestimiento bruñido

€ 98,00

€ 69,00



1 1/2"

32 mm

**Ø MAX
36 mm**

36 mm



446 RT

U04461206

Llave de campana para filtros de aceite TRUCK

- Especifico para desmontar los filtros de aceite de los camiones RENAULT y VOLVO
- Cuerpo en aluminio

€ 45,40

€ 31,80



Dimensiones del perfil
Ø106 mm x 15 lados

449 IDA

U04490019

Extractor de rótulas

- Modelo de tornillo mecánico
- Para extraer rótulas de dirección y suspensión de vehículos pesados

€ 166,00

€ 117,00

22 mm

**Ø MAX
23 mm**



22 mm

**Ø MAX
25 mm**



3 4"

**Ø MAX
42 mm**



449 TA

U04490010

Extractor de rótulas para vehículos industriales

- Para extraer rótulas del tirante de la transmisión

€ 134,00

€ 94,50

449 TB

U04490015

Extractor de rótulas para vehículos industriales

- Para extraer rótulas del tirante de la transmisión

€ 134,00

€ 94,50

449 TC

U04490021

Extractor de rótulas para vehículos industriales

- Para extraer rótulas del tirante de la transmisión

€ 298,00

€ 209,00

LO MÁXIMO

ILUMINACIÓN LED

ARMAZÓN DE ALEACIÓN DE MAGNESIO

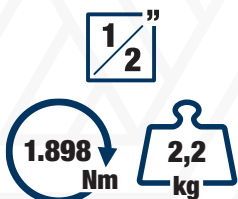

YouTube



943 PC1 1/2"

U09430001

Llave de impacto de magnesio

CARACTERÍSTICAS TÉCNICAS		CARACTERÍSTICAS TÉCNICAS	
Boca cuadrada	1/2"	Présion ejercida	6,2 bar
Capacidad	M20	Nivel sonoro	94 ±3 dB(A)
Par máximo	1.898 Nm	Potencia sonora	105 ±3 dB(A)
Par de apriete (Nm min-Max)	320÷460 Nm	Nivel vibraciones	6,4 m/s ²
Impactos/minuto	1200	Conexión fileteada	1/4"
Velocidad	6.500 giros/min	Diámetro interno de la manguera	10 mm
Consumo medio aire	172 l/min	Peso	2,2 kg

€ 564,00

€ 393,00

EL MODELO DE REFERENCIA

ARMAZÓN DE ALEACIÓN DE MAGNESIO

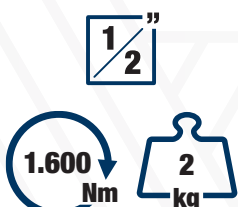

YouTube



929 PC1 1/2"

U09290001

Llave de impacto de magnesio

CARACTERÍSTICAS TÉCNICAS		CARACTERÍSTICAS TÉCNICAS	
Boca cuadrada	1/2"	Présion ejercida	6,2 bar
Capacidad	M16	Nivel sonoro	93 ±3 dB(A)
Par máximo	1.600 Nm	Potencia sonora	104 ±3 dB(A)
Par de apriete (Nm min-Max)	280÷440 Nm	Nivel vibraciones	6,2 m/s ²
Impactos/minuto	1.300	Conexión fileteada	1/4"
Velocidad	7.000 giros/min	Diámetro interno de la manguera	10 mm
Consumo medio aire	172 l/min	Peso	2,0 kg

€ 435,00

€ 303,00

EXTRA COMPACTA

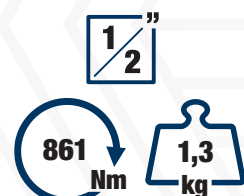

YouTube



942 PC3 1/2"

U09420012

Llave de impacto extra compacta

CARACTERÍSTICAS TÉCNICAS		CARACTERÍSTICAS TÉCNICAS	
Boca cuadrada	1/2"	Présion ejercida	6,2 bar
Capacidad	M16	Nivel sonoro	91,1±3 dB(A)
Par máximo	861 Nm	Potencia sonora	108,1±3 dB(A)
Par de apriete (Nm min-Max)	150÷220 Nm	Nivel vibraciones	9,57 m/s ²
Impactos/minuto	1650	Conexión fileteada	1/4"
Velocidad	10.000 giros/min	Diámetro interno de la manguera	10 mm
Consumo medio aire	127 l/min	Peso	1,3 kg

€ 281,00

€ 196,00

YouTube



Compatible con los cajones de los carros USAG

943 PC1/C12

U09430005

→ 415
↓ 92
mm ↗ 283

1/2"

Surtido de llaves de vaso hexagonales y llave de impacto en estuche modular

12
PIEZAS

DESCRIPCIÓN	ART/MEDIDA	P.ZAS
Llave de impacto de magnesio	943 PC1 1/2	1
Llave de vaso de impacto de boca hexagonal	235 1/2 M/ 10-13-17-18-19-22-24-27-30-32 mm	10
Pasador de sujeción	235 MCA/4-6	2
Anillo de seguridad	235 MDA/4-6	2
Prolongador de impacto	236 1/2 M/125	1

€ 757,00

€ 460,00



Compatible con los cajones de los carros USAG

929 PC1/C12

U09290005

→ 415
↓ 92
mm ↗ 283

1/2"

Surtido de llaves de vaso hexagonales y llave de impacto en estuche modular

12
PIEZAS

DESCRIPCIÓN	ART/MEDIDA	P.ZAS
Llave de impacto de magnesio	929 PC1 1/2	1
Llave de vaso de impacto de boca hexagonal	235 1/2 M/ 10-13-17-18-19-22-24-27-30-32 mm	10
Pasador de sujeción	235 MCA/4-6	2
Anillo de seguridad	235 MDA/4-6	2
Prolongador de impacto	236 1/2 M/125	1

€ 627,00

€ 374,00



Compatible con los cajones de los carros USAG

942 PC3/C7

U09420015

→ 375
↓ 80
mm ↗ 186

1/2"

Surtido de llaves de vaso hexagonales y llave de impacto en estuche modular

7
PIEZAS

DESCRIPCIÓN	ART/MEDIDA	P.ZAS
Llave de impacto extra compacta	942 PC3 1/2	1
Llave de vaso de impacto de boca hexagonal	235 1/2 M/ 13-17-19-21-22-24 mm	6
Pasador de sujeción	235 MCA/4	1
Anillo de seguridad	235 MDA/4	1

€ 375,00

€ 263,00

ILUMINACIÓN LED

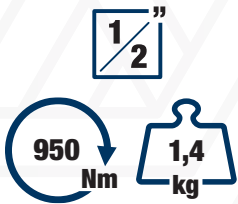

ARMAZÓN DE ALEACIÓN DE MAGNESIO



CARGASA DE ALUMINIO

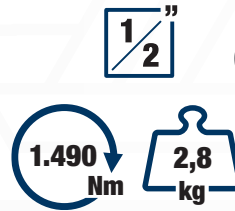

943 PC2 1/2"

U09430002

Llave de impacto de magnesio, ultra compacta

CARACTERÍSTICAS TÉCNICAS		CARACTERÍSTICAS TÉCNICAS	
Boca cuadrada	1/2"	Presión ejercida	6,2 bar
Capacidad	M16	Nivel sonoro	95±3 dB(A)
Par máximo	950 Nm	Potencia sonora	107±3 dB(A)
Par de apriete (Nm min-Max)	200÷270 Nm	Nivel vibraciones	3,9 m/s ²
Impactos/minuto	1400	Conexión fileteada	1/4"
Velocidad	10.000 giros/min	Diámetro interno de la manguera	10 mm
Consumo medio aire	167 l/min	Peso	1,4 kg

€ 481,00

€ 337,00

928 AC1 1/2"

U09280014

Llave de impacto de aluminio

CARACTERÍSTICAS TÉCNICAS		CARACTERÍSTICAS TÉCNICAS	
Boca cuadrada	1/2"	Nivel sonoro	90 ±3 dB(A)
Capacidad	M16	Potencia sonora	101 ±3 dB(A)
Par máximo	1.490 Nm	Nivel vibraciones	5,2 m/s ²
Par de apriete (Nm min-Max)	135÷380 Nm	Conexión fileteada	1/4"
Impactos/minuto	1.120	Diámetro interno de la manguera	10 mm
Velocidad	6.500 giros/min	Peso	2,8 kg
Consumo medio aire	147 l/min		
Presión ejercida	6,2 bar		

€ 344,00

€ 241,00

ARMAZÓN DE ALEACIÓN DE TITANIO

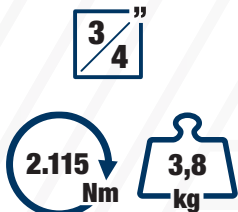

CARGASA DE ALUMINIO

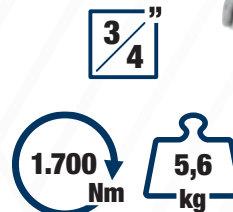

942 PD1 3/4"

U09420004

Llave de impacto (estructura de titanio)

CARACTERÍSTICAS TÉCNICAS		CARACTERÍSTICAS TÉCNICAS	
Boca cuadrada	3/4"	Presión ejercida	6,2 bar
Capacidad	M27	Nivel sonoro	97,8±3 dB(A)
Par máximo	2.115 Nm	Potencia sonora	108,8±3 dB(A)
Par de apriete (Nm min-Max)	500÷800 Nm	Nivel vibraciones	5,06 m/s ²
Impactos/minuto	950	Conexión fileteada	3/8"
Velocidad	5.300 giros/min	Diámetro interno de la manguera	10 mm
Consumo medio aire	200 l/min	Peso	3,8 kg

€ 1.008,00

€ 705,00

928 D1 3/4"

U09280015

Llave de impacto de aluminio

CARACTERÍSTICAS TÉCNICAS		CARACTERÍSTICAS TÉCNICAS	
Boca cuadrada	3/4"	Presión ejercida	6,2 bar
Capacidad	M24	Nivel sonoro	98,4±3 dB(A)
Par máximo	1.700 Nm	Potencia sonora	109,4±3 dB(A)
Par de apriete (Nm min-Max)	500÷1.050 Nm	Nivel vibraciones	9,1 m/s ²
Impactos/minuto	790	Conexión fileteada	3/8"
Velocidad	5.700 giros/min	Diámetro interno de la manguera	13 mm
Consumo medio aire	193 l/min	Peso	5,6 kg

€ 917,00

€ 642,00

ESTRUCTURA DE MATERIAL COMPUESTO

EMPUÑADURA BIMATERIAL SOFT-TOUCH



942 PE1 1"

U09420005

Llave de impacto (estructura de material compuesto)

CARACTERÍSTICAS TÉCNICAS		CARACTERÍSTICAS TÉCNICAS	
Boca cuadrada	1"	Presión ejercida	6,2 bar
Capacidad	M38	Nivel sonoro	100,9 ±3 dB(A)
Par máximo	3.390 Nm	Potencia sonora	111,9 ±3 dB(A)
Par de apriete (Nm min-Max)	203÷1.627 Nm	Nivel vibraciones	10,6 m/s ²
Impactos/minuto	900	Conexión fileteada	1/2"
Velocidad	5.000 giros/min	Diámetro interno de la manguera	19 mm
Consumo medio aire	400 l/min	Peso	6,8 kg

€ 1.230,00

€ 861,00



ESTRUCTURA DE MATERIAL COMPUESTO

EMPUÑADURA BIMATERIAL SOFT-TOUCH

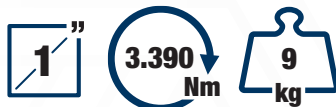

942 PEL2 1"

U09420007

Llave de impacto reversible recta con boca larga (estructura de material compuesto)

CARACTERÍSTICAS TÉCNICAS		CARACTERÍSTICAS TÉCNICAS	
Boca cuadrada	1"	Presión ejercida	6,2 bar
Capacidad	M38	Nivel sonoro	105 ±3 dB(A)
Par máximo	3.390 Nm	Potencia sonora	116 ±3 dB(A)
Par de apriete (Nm min-Max)	203÷1.627 Nm	Nivel vibraciones	15,6 m/s ²
Impactos/minuto	1000	Conexión fileteada	1/2"
Velocidad	5.000 giros/min	Diámetro interno de la manguera	19 mm
Consumo medio aire	480 l/min	Peso	9 kg

€ 1.230,00

€ 861,00

CARCASA DE ALUMINIO

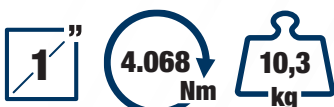

910 E1 1"

U09100020

Llave de impacto de aluminio

CARACTERÍSTICAS TÉCNICAS		CARACTERÍSTICAS TÉCNICAS	
Boca cuadrada	1"	Presión ejercida	6,2 bar
Capacidad	M33	Nivel sonoro	102 ±3 dB(A)
Par máximo	4.068 Nm	Potencia sonora	113 ±3 dB(A)
Par de apriete (Nm min-Max)	850÷1.300 Nm	Nivel vibraciones	15,2 m/s ²
Impactos/minuto	720	Conexión fileteada	1/2"
Velocidad	4.500 giros/min	Diámetro interno de la manguera	13 mm
Consumo medio aire	243 l/min	Peso	10,3 kg

€ 1.652,00

€ 1.099,00

152 mm

5 mm

105 l/min

COMPACTA

221 mm



920 AN1
U09200011

Lijadora neumática roto-orbital (diámetro 5 mm)

CARACTERÍSTICAS TÉCNICAS

Potencia	0,19 Kw
Capacidad de disco Ø	Ø 152 mm
Órbitas	5 mm
Órbitas por minuto	10.000 giros/min
Consumo medio aire	105 l/min
Présion ejercida	6,2 bar
Nivel sonoro	78,9±3 dB(A)
Potencia sonora	79,9±3 dB(A)
Nivel vibraciones	11,8 m/s ²
Conexión fileteada	1/4"
Diámetro interno de la manguera	10 mm
Peso	0,8 kg



€ 365,00

€ 255,00

125 mm

750 W

12.000 giros/min



921 A4
U09210012

Esmeriladora neumática angular

CARACTERÍSTICAS TÉCNICAS

Diámetro disco	Ø 125 mm
Diámetro conexión disco	Ø 24 mm
Potencia	0,75 Kw
Velocidad	12.000 giros/min
Consumo medio aire	120 l/min
Présion ejercida	6,2 bar
Nivel sonoro	86±3 dB(A)
Potencia sonora	94±3 dB(A)
Nivel vibraciones	2,5 m/s ²
Conexión fileteada	1/4"
Peso	1,9 Kg



€ 365,00

€ 255,00

1/2"

136 Nm
1,2 kg

260 mm



913 PC2 1/2"
U09130017

Llave de carraca neumática

CARACTERÍSTICAS TÉCNICAS

Boca cuadrada	1/2"
Capacidad	M10
Par máximo	136 Nm
Velocidad	280 giros/min
Consumo medio aire	113 l/min
Présion ejercida	6,2 bar

CARACTERÍSTICAS TÉCNICAS

Nivel sonoro	99±3 dB(A)
Potencia sonora	110±3 dB(A)
Nivel vibraciones	9,1 m/s ²
Conexión fileteada	1/4"
Diámetro interno de la manguera	10 mm
Peso	1,2 kg

€ 274,00

€ 191,00

CABLE DE 16 M
Ø 10 mm

939 C1
U09390004

Enrollador para manguera de aire 10 mm

CARACTERÍSTICAS TÉCNICAS

Longitud manguera	16 m
Diámetro interno de la manguera	10 mm
Presión máxima de trabajo	15 bar
Racord de salida	3/8"
Dimensiones (soporte incluido)	450x400x230 mm
Peso	8 kg



€ 364,00

€ 255,00

20.000 giros/min



921 B1
U09210015

Esmeriladora neumática recta - 0,4 CV (300W)

CARACTERÍSTICAS TÉCNICAS		CARACTERÍSTICAS TÉCNICAS	
Consumo medio aire	113 l/min	Nivel vibraciones	2,5 m/s ²
Présion ejercida	6,2 bar	Conexión fileteada	1/4"
Nivel sonoro	93,3±3 dB(A)	Diámetro interno de la manguera	10 mm
Potencia sonora	104,3±3 dB(A)	Peso	660 g

€128,00

€ 68,00

30.000 giros/min



922 B1
U09220001

Esmeriladora neumática recta - 0.3 CV (220 W)

CARACTERÍSTICAS TÉCNICAS		CARACTERÍSTICAS TÉCNICAS	
Consumo medio aire	76 l/min	Nivel vibraciones	2,42 m/s ²
Présion ejercida	6,2 bar	Conexión fileteada	1/4"
Nivel sonoro	84,8±3 dB(A)	Diámetro interno de la manguera	10 mm
Potencia sonora	99,5±3 dB(A)	Peso	440 g

€128,00

€ 89,00

25.000 giros/min



922 B2
U09220002

Esmeriladora neumática recta - 0,5 CV (368 W)

CARACTERÍSTICAS TÉCNICAS		CARACTERÍSTICAS TÉCNICAS	
Consumo medio aire	113 l/min	Nivel vibraciones	1,86 m/s ²
Présion ejercida	6,2 bar	Conexión fileteada	1/4"
Nivel sonoro	85,4±3 dB(A)	Diámetro interno de la manguera	10 mm
Potencia sonora	99,8±3 dB(A)	Peso	675 g

€145,00

€ 101,00

23.000 giros/min



922 BP1
U09220004

Esmeriladora neumática angular de 90° - 0,3 CV (220 W)

CARACTERÍSTICAS TÉCNICAS		CARACTERÍSTICAS TÉCNICAS	
Consumo medio aire	76 l/min	Nivel vibraciones	4,54 m/s ²
Présion ejercida	6,2 bar	Conexión fileteada	1/4"
Nivel sonoro	85,9±3 dB(A)	Diámetro interno de la manguera	10 mm
Potencia sonora	96,9±3 dB(A)	Peso	555 g

€182,00

€ 126,00

28.000 giros/min



922 BL1
U09220003

Esmeriladora neumática recta con boca larga - 0,3 CV (220 W)

CARACTERÍSTICAS TÉCNICAS		CARACTERÍSTICAS TÉCNICAS	
Consumo medio aire	76 l/min	Nivel vibraciones	2,86 m/s ²
Présion ejercida	6,2 bar	Conexión fileteada	1/4"
Nivel sonoro	83,3±3 dB(A)	Diámetro interno de la manguera	10 mm
Potencia sonora	94,3±3 dB(A)	Peso	664 g

€182,00

€ 126,00



16
PIEZAS

1/2"

1/2" **5/16"**

↔ 210
↓ 60
mm ↗ 130

687 1/2" C16

U06870100



Surtido de puntas de impacto en estuche de ABS

DESCRIPCIÓN	ART/MEDIDA	P.ZAS
Vaso portapuntas de impacto	685 6 1/2	1
Vaso portapuntas de impacto	685 8 5/16	1
Puntas de impacto para tornillos con hexágono insertato - conexión 1/2"	687 E 6-7-8-10-12-14	6
Puntas de impacto para tornillos TORX® - conexión 1/2"	687 TX T30-T40-T45-T50-T55	5
Puntas de impacto para tornillos PHILLIPS® - conexión 5/16"	686 PH 2-3-4	3

€ 217,00

€ 115,00



16
PIEZAS

1/2"

↔ 375
↓ 80
mm ↗ 186

235 1/2" M/C16

U02359285



Surtido de llaves de vaso de impacto de boca hexagonal en estuche modular

DESCRIPCIÓN	ART/MEDIDA	P.ZAS
Llave de vaso de impacto de boca hexagonal	235 1/2 M 10-12-13-14-15-16-17-18-19-21-22-24-27-30-32 mm	15
Pasador de sujeción	235 MCA/4-6	2
Anillo de seguridad	235 MDA/4-6	2
Prolongador de impacto	236 1/2 M/125	1

€ 257,00

€ 126,00



6
PIEZAS

3/4" **7/8"**

↔ 210
↓ 60
mm ↗ 130

688 3/4" MD6

U06880010



Surtido de puntas de impacto en estuche de ABS

DESCRIPCIÓN	ART/MEDIDA	P.ZAS
Portapuntas de impacto	685 B 1 7/8	1
Puntas de impacto para tornillos con hexágono insertato - conexión 7/8"	688 E 12-17-19-22-24	5

€ 255,00

€ 177,00



8
PIEZAS

3/4"

↔ 375
↓ 80
mm ↗ 186

235 3/4" M/C8

U02359286



Surtido de llaves de vaso de impacto de boca hexagonal cortas

DESCRIPCIÓN	ART/MEDIDA	P.ZAS
Llave de vaso de impacto de boca hexagonal	235 3/4" M 21-22-24-27-30-32-36-41 mm	8

€ 264,00

€ 138,00

LLAVES DE VASO DE IMPACTO 235 MB



10
PIEZAS

← 190
↓ 58
mm ↗ 144



22
PIEZAS

← 415
↓ 92
mm ↗ 283

235 1/2" MB/C10 U02350530



Surtido de llaves de vaso de impacto de boca hexagonal cortas

DESCRIPCIÓN	ART/MEDIDA	P.ZAS
llaves de vaso de impacto de boca hexagonal cortas	235 1/2" M 10-11-12-13-14-15-16-17-18-19	10

€ 101,00

€ 63,50

236 KE/C22 U02360900



Surtido de llaves de vaso de impacto de boca hexagonal cortas, llave de extensión y brocas de impacto

DESCRIPCIÓN	ART/MEDIDA	P.ZAS
llaves de vaso de impacto de boca hexagonal cortas	235 1/2" MB 13-14-15-16-17-18-19	7
Prolongador de cadena en aluminio para puntas	236 KE 1/2"	1
Puntas de impacto para tornillos con hexágono insertado - conexión 1/2"	687 E 5-6-8-10-12-14	6
Puntas de impacto para tornillos TORX® - conexión 1/2"	687 TX T25-T27-T30-T40-T45-T50-T55	7
Adaptador para la llaves de vaso de impacto	236 KEADP	1

€ 426,00

€ 219,00

USO CON CARRACA O ATORNILLADORA DE IMPACTO

236 K para llaves de vaso



YouTube

236 KE para puntas



YouTube

GRAN ACCESIBILIDAD
CABEZA CON DIMENSIONES DE CARRACA*



39 mm

*En comparación con una carraca de 1/2"

DIMENSIÓN MÍNIMA
ACOPLAMIENTO DIRECTO PARA PUNTAS DE IMPACTO



Anillo de acero integrado

236 K



Prolongador de cadena en aluminio para llaves de vaso

CÓD.	□	L	H	👤	€	€
U02360700	1/2"	340 mm	39 mm	1,1 kg	€ 130,00	€ 65,00
U02360698	1/4"	260 mm	27 mm	300 g	€ 98,00	€ 54,00

236 KE



Prolongador de cadena en aluminio para puntas

CÓD.	□	◊	L	H	👤	€	€
U02360705	1/2"	1/2"	340 mm	24 mm	1,1 kg	€ 130,00	€ 65,00
U02360710	1/4"	1/4"	260 mm	19 mm	300 g	€ 98,00	€ 54,00

¡EL CATÁLOGO COMPLETO A MANO Y SIEMPRE ACTUALIZADO!



¡Descarga la aplicación!

- Funciona sin conexión
- Notificaciones push
- Ligera



EN SMARTPHONE Y TABLET

¿Necesita un apoyo de nosotros?

Vaja a nuestro sitio web:



usag.it/en/contacts/support



Promoción válida hasta el 31/03/2024 o hasta agotar existencias.

Las imágenes que se muestran en este catálogo no son vinculantes. Stanley Black & Decker Italia S.r.l. se reserva el derecho de variar en cualquier momento las características técnicas de sus productos.



Stanley Black & Decker Italia S.r.l.

Via Volta, 3 - 21020 - Monvalle (VA) - Tel. +39 0332 790 111 - info.mv@usag.it

usag-tools.net

